

FUJITSU

SYSTEMY
KLIMATYZACJI

SPLIT INVERTER | MULTI SPLIT INVERTER
WATERSTAGE | REKUPERATOR | DEZODORYZATOR



bliżej natury
bliżej siebie



we love fujitsu



FUJITSU

2014

bliżej siebie

bliżej natury

LT
Series

LU
Series

LM
Series

Spis treści

-
- | | | | |
|-----------|--|-----------|--|
| 4 | Objaśnienie cech urządzeń | 28 | Klimatyzatory kanałowe |
| 5 | FUJITSU na świecie | 32 | Wymiary jednostek |
| 6 | Historia FUJITSU | 36 | Klimatyzatory multi split |
| 8 | Klasyfikacja efektywności energetycznej | 48 | Klimatyzatory multi split symultaniczne |
| 9 | Nowości produktowe 2014 | 50 | Domowa pompa ciepła WATERSTAGE |
| 10 | Energooszczędne i nowoczesne technologie | 54 | Centralka wentylacyjna z odzyskiem energii |
| 16 | Tabela szybkiego doboru | 56 | Dezodoryzator |
| 18 | Klimatyzatory ściennie | 58 | Akcesoria opcjonalne |
| 21 | Klimatyzatory z funkcją grzania (NORDIC) | 62 | Specyfikacja funkcji urządzeń FUJITSU |
| 23 | Klimatyzatory przypodłogowe | | |
| 24 | Klimatyzatory kasetonowe | | |
| 26 | Klimatyzatory przysufitowe | | |
-

OBJAŚNIENIE CECH URZĄDZEŃ



CZUJNIK OBECNOŚCI

Wykrywa obecność użytkownika w pomieszczeniu. Kiedy pomieszczenie jest puste urządzenie pracuje w trybie ekonomicznym, a po powrocie użytkownika wraca do wymaganych nastaw.



AUTOMATYCZNE ŻALUZJE PIONOWE

Zmieniają kierunek nawiewu powietrza w pionie (wachlowanie).



AUTOMATYCZNE ŻALUZJE PIONOWE I POZIOME

Zmieniają kierunek nawiewu powietrza w pionie i poziomie (wachlowanie).



AUTOMATYCZNA REGULACJA STRUMIENIA POWIETRZA

Mikroprocesor automatycznie dostosowuje przepływ powietrza do zmian temperatury w pomieszczeniu.



AUTO RESTART

W przypadku chwilowego zaniku zasilania, klimatyzator automatycznie włączy się po powrocie napięcia z zachowaniem poprzednich ustawień.



AUTOMATYCZNA ZMIANA TRYBU PRACY

Jednostka automatycznie przełącza się między trybami chłodzenia i grzania w zależności od ustawień temperatury oraz temperatury w pomieszczeniu.



FUNKCJA 10°C HEAT

Temperatura w pomieszczeniu może być utrzymana na stałym poziomie 10°C, w celu uniknięcia jej nadmiernego spadku w czasie gdy nikt nie przebywa w pomieszczeniu.



MOŻLIWOŚĆ PODŁĄCZENIA KANAŁÓW NAWIEWNYCH

Równomierne klimatyzowanie dużych powierzchni.



MOŻLIWOŚĆ ZASSANIA ZEWNĘTRZNEGO POWIETRZA PRZEZ WENTYLATOR

Świeże powietrze może zostać zassane za pomocą opcjonalnego wentylatora.



FILTR „JONOWY” O WYDŁUŻONEJ ŻYWOTNOŚCI

Filtr usuwa nieprzyjemne zapachy dzięki utlenianiu i redukcji jonów generowanych na powierzchni drobnych elementów ceramicznych.



FILTR POLIFENOLOWY

Drobne cząstki kurzu, zarodniki grzybów oraz szkodliwe mikroorganizmy są absorbowane dzięki zjawiskom elektrostatyki. Dalszemu rozwojowi bakterii zapobiegają związki polifenolu ekstrahowanego z jabłek.



TRYB EKONOMICZNY

Funkcja ta powoduje nieznaczny wzrost nastawy temperatury w trybie chłodzenia i jej spadek w trybie grzania, zapewniając ekonomiczne sterowanie pracą jednostki.



PEŁNA MOC

Praca z pełną mocą wentylatora i z pełną mocą sprężarki. Pozwala na szybkie osiągnięcie temperatur zadanych w pomieszczeniu.



PROGRAM NOCNY

Mikroprocesor stopniowo zmienia temperaturę w pomieszczeniu zapewniając komfortowy sen.



CICHA PRACA

Praca jednostki zewnętrznej w trybie wyciszonym (dostępna w sterownikach bezprzewodowych).



PROGRAMATOR

Programator pozwala na ustawienie czterech cykli pracy: włącz, wyłącz, włącz-wyłącz, wyłącz-włącz.



PROGRAMATOR TYGODNIOWY

Ustawianie różnych czasów pracy dla każdego dnia tygodnia.



PROGRAMATOR TYGODNIOWY + PROGRAMOWANIE TEMPERATURY

Opcja umożliwia ustawianie temperatury dla dwóch przedziałów czasu dla każdego dnia tygodnia.



KONTROLKA FILTRA

Dioda sygnalizuje konieczność przeprowadzenia czyszczenia filtra.



ZMYWALNY PANEL OBUDOWY

Możliwość zdemontowania obudowy w celu umycia.



MODELE Z UKŁADEM STEROWANIA V-PAM

Zwiększa zakres regulacji sprężarki.



MODELE Z UKŁADEM STEROWANIA I-PAM

Podnosi wydajność sprężarki w momencie startu.



TYP MULTI – SYSTEM SYMULTANICZNY

Możliwość podłączenia 2 lub 3 jednostek wewnętrznych do jednej jednostki zewnętrznej.





• FUJITSU GENERAL (U.K.) CO., LIMITED
• FG EUROFRED LIMITED
• WAVE AIR CONDITIONING LIMITED

• FUJITSU GENERAL (EURO) GmbH

• FUJITSU GENERAL ORIENT INTERNATIONAL
ELECTRONICS SALES (SHANGHAI) CO., LTD.

• FUJITSU GENERAL AMERICA, INC.

• FUJITSU GENERAL CENTRAL
AIR-CONDITIONER (WUXI) CO., LTD.

• F.G.L.S ELECTRIC CO., LTD.

• FUJITSU GENERAL LIMITED

• FUJITSU GENERAL (SHANGHAI) CO., LTD.
• F.G.L.S. ELECTRIC CO., LTD.

• FUJITSU GENERAL (MIDDLE EAST) FZE

• FUJITSU GENERAL (TAIWAN) CO., LTD.

• FUJITSU GENERAL (ASIA) PTE. LTD.

• FUJITSU GENERAL (THAILAND) CO., LTD.
• FUJITSU GENERAL ENGINEERING (THAILAND) CO., LTD.
• FGA (THAILAND) CO., LTD.
• TCFG COMPRESSOR (THAILAND) CO., LTD.

• FUJITSU GENERAL DO BRASIL LTDA.

• FUJITSU GENERAL (AUST.)
PTY LIMITED

• FUJITSU GENERAL
NEW ZEALAND LIMITED

FUJITSU na świecie

12 SPÓŁEK HANDLOWYCH
7 FABRYK

FUJITSU na świecie

-  • Siedziba
-  • Spółki handlowe
-  • Fabryki

Harmonia pomiędzy człowiekiem i środowiskiem jest jedyną drogą do lepszej teraźniejszości i spokojnej przyszłości. FUJITSU GENERAL wykorzystuje innowacyjne technologie, kreatywnie udoskonalając swoje urządzenia w celu realizacji głównej polityki koncernu – „zapewnianie komfortowych warunków otoczenia”.

Strategia rozwoju

Centrum Badawczo-Rozwojowe przy siedzibie głównej FUJITSU jest bogato wyposażone w aparaturę testową, umożliwiającą przeprowadzenie symulacji w różnorodnych warunkach pracy. Jednym z obiektów testowych jest 60-metrowa wieża przeznaczona do testowania różnicy poziomów w wysokich budynkach. Centrum badawcze oraz 6 fabryk ulokowanych w Chinach i Tajlandii pozwalają nam dostarczać produkty niezawodne, o wysokiej jakości, spełniające wymagania klientów z całego świata.



Fujitsu General (Thailand) Co., Ltd.
Fujitsu General Engineering (Thailand) Co., Ltd.
TCFG COMPRESSOR (Thailand) CO., LTD.



Fujitsu General (Shanghai) Co., Ltd.



FGA (Thailand) Co., Ltd.



Fujitsu General Central
Air-conditioner (Wuxi) Co., Ltd.

Centrum Badawczo-Rozwojowe z 60-metrową wieżą do testowania różnicy poziomów w głównej siedzibie FUJITSU w Japonii.



F.G.L.S. Electric Co., Ltd.

Historia FUJITSU

OD 1936 ROKU

1936

Założenie firmy Yaou Shouten Ltd.

1960

Rozpoczęcie produkcji i sprzedaży klimatyzatorów w Japonii

1971

Eksport klimatyzatorów do krajów Bliskiego Wschodu

1977

Seria urządzeń „Super wydajne, super ciche”

1982

Klimatyzatory okienne SERIA AL/AX

1985

Duże klimatyzatory ściennie i systemy multi

1991

Pierwsze na świecie klimatyzatory z wymiennikami typu lambda



Pierwszy na świecie *1

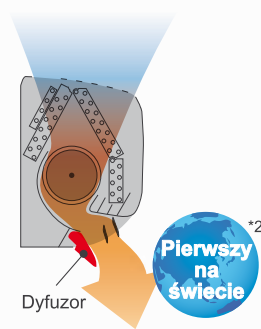

Dyfuzor

Pierwszy na świecie *2

1995

Pierwsze na świecie klimatyzatory wyposażone w dyfuzor

2001

System klimatyzacji VRF

AIRSTAGE™



Pierwszy na świecie *3

2003

nocria™

Klimatyzatory z pierwszym na świecie systemem automatycznego czyszczenia filtra

1936

1980

1990

2000

Otwarcie regionalnych spółek handlowych

1976

Amerika Północna

1997

Azja (Singapur)

1977

Europa (Wielka Brytania)

1998

Bliski Wschód (Emiraty Arabskie)

1978

Australia

1998

Nowa Zelandia

Europa (Niemcy)

2002

Tajwan

1980

Brazylia

2006

Chiny



1991

Zakład produkcyjny klimatyzatorów w Tajlandii



1994

Zakład produkcyjny klimatyzatorów w Szanghaju, Chiny

CERTYFIKACJA ZGODNA ZE STANDARDAMI:

ISO 9001 ISO 14001

2009



AIRSTAGE V-II

Modułowy system VRF



WATERSTAGE

Pompa ciepła powietrze-woda

2011



LT/LU
Series Series

Zaawansowane technologicznie modele o nowoczesnym wyglądzie



AIRSTAGE J-II

Seria małych systemów VRF

2012

VRF Odzysk Ciepła



AIRSTAGE VR-II

2014

Seria małych systemów VRF



AIRSTAGE J-IIS

2006

2009

2011

2012

2014



1998

Zakład produkcyjny silników do klimatyzatorów w Tajlandii



2006

Produkcja, sprzedaż i serwis systemów klimatyzacji VRF w Chinach



2007

Centrum Badawczo-Rozwojowe na terenie siedziby głównej w Japonii



2009

Rozpoczęcie produkcji sprzężarek w Tajlandii



2012

Joint venture z Toshiba Carrier Corporation

*1. Ogłoszono w 1991 w zakresie klimatyzatorów pokojowych do użytku domowego (badania własne)

*2. Ogłoszono w 1994 w zakresie klimatyzatorów pokojowych do użytku domowego (badania własne)

*3. Ogłoszono w 2002 w zakresie klimatyzatorów pokojowych do użytku domowego (badania własne)

Klasyfikacja efektywności energetycznej



Urządzenia FUJITSU osiągają „Klasę A”, najwyższy poziom efektywności energetycznej, potwierdzany na europejskiej etykiecie energetycznej.

NOWE WYMAGANIA DOTYCZĄCE ETYKIETY ENERGETYCZNEJ (EU)626/2011

DOTYCHCZASOWA ETYKIETA

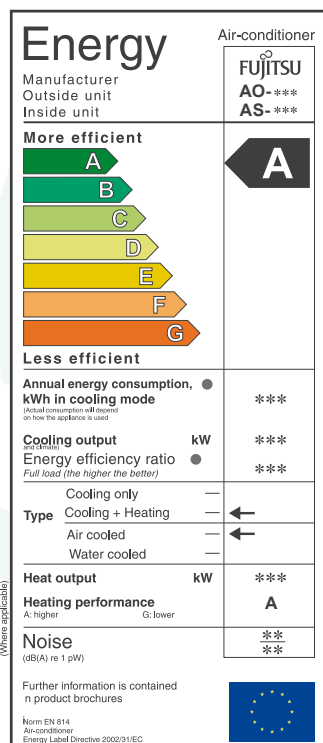

NOWOŚCI:

- Oznaczenie wydajności w oparciu o kalkulację wielu cech, bardziej odpowiadające rzeczywistej pracy
- Nowa wersja etykiety
- Zwiększone wymagania dla Klasy A
- Dane dla trzech stref grzewczych: (strefa umiarkowana: obowiązkowe, strefa ciepła i chłodna: opcjonalnie)
- Sezonowa efektywność energetyczna
- Poziom mocy akustycznej

	SEER (Tryb chłodzenia)	SCOP (Tryb grzania)
A+++	SEER ≥ 8.50	SCOP ≥ 5.10
A++	6.10 ≤ SEER < 8.50	4.60 ≤ SCOP < 5.10
A+	5.60 ≤ SEER < 6.10	4.00 ≤ SCOP < 4.60
A	5.10 ≤ SEER < 5.60	3.40 ≤ SCOP < 4.00
B	4.60 ≤ SEER < 5.10	3.10 ≤ SCOP < 3.40
C	4.10 ≤ SEER < 4.60	2.80 ≤ SCOP < 3.10
D	3.60 ≤ SEER < 4.10	2.50 ≤ SCOP < 2.80
E	3.10 ≤ SEER < 3.60	2.20 ≤ SCOP < 2.50
F	2.60 ≤ SEER < 3.10	1.90 ≤ SCOP < 2.20
G	SEER < 2.60	SCOP < 1.90

NOWA ETYKIETA*

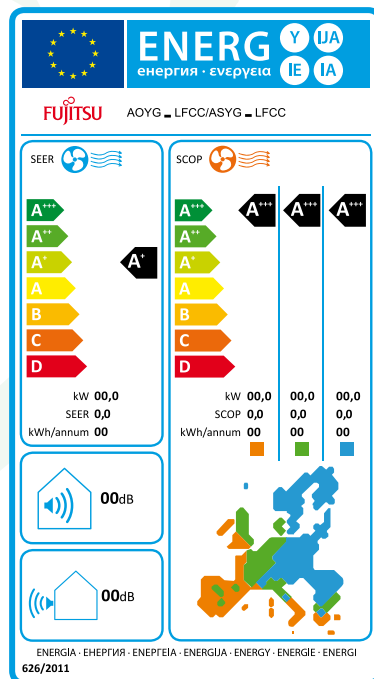

* Obowiązuje od 1 stycznia 2013 r. Klimatyzatory o mocy do 12 kW

OBJAŚNIENIE WYMAGAŃ ETYKIETY ENERGETYCZNEJ (EU)626/2011

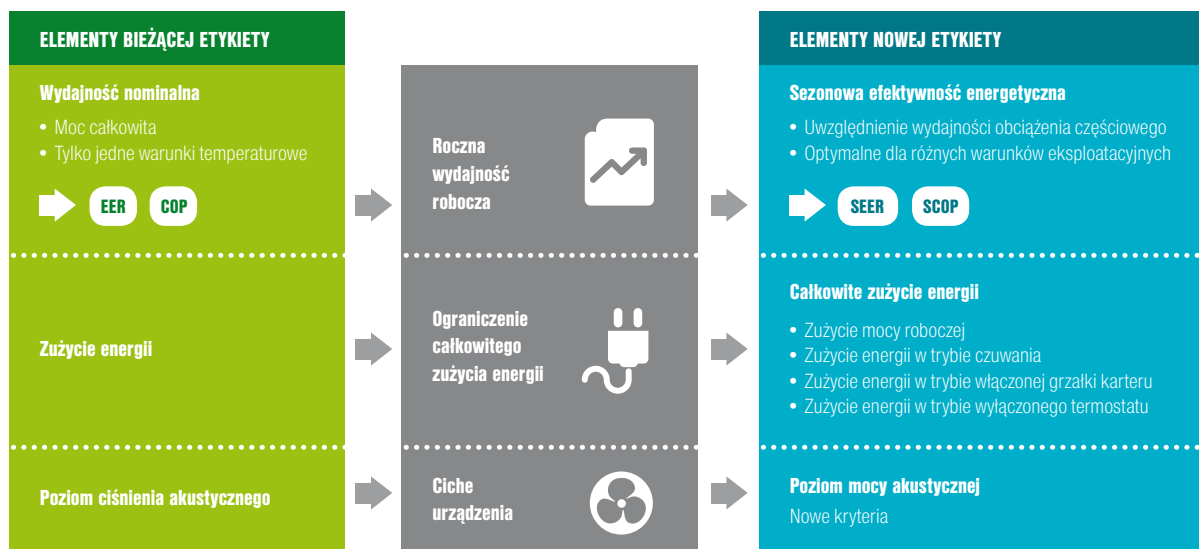

Nowości produktowe 2014

KLIMATYZATORY Z FUNKCJĄ GRZANIA – SERIA NORDIC

WIĘCEJ INFORMACJI NA STRONACH 21 ORAZ 23



SYSTEM ZARZĄDZANIA KLIMATYZACJĄ **IntesisHome** 

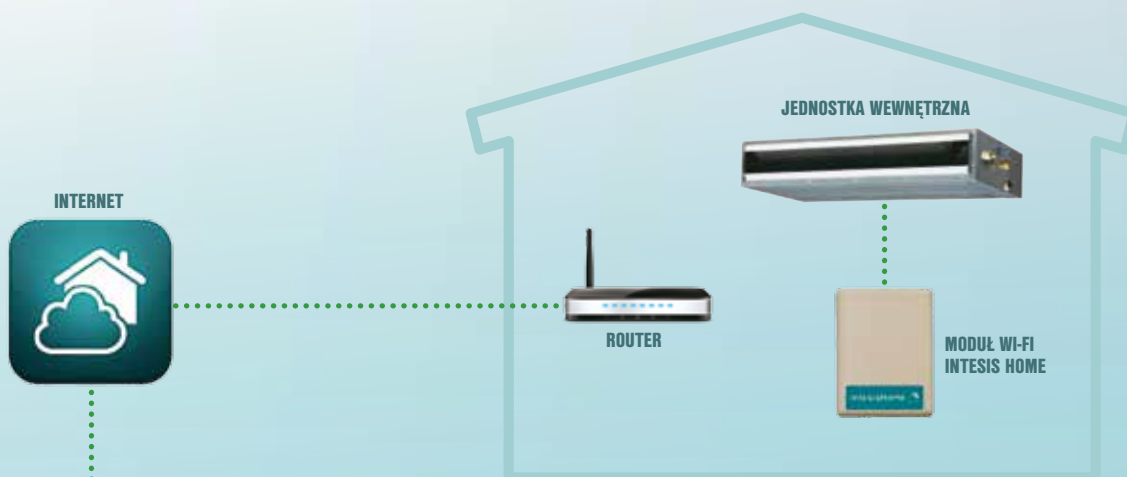

Energooszczędne i nowoczesne technologie

We wszystkich produktach koncernu FUJITSU GENERAL zastosowano energooszczędne technologie i układy sterowania, gwarantujące wysoką efektywność, skuteczność działania i redukcję zużycia energii.



SILNIK PRĄDU STAŁEGO

Dzięki wyposażeniu urządzeń wyłącznie w silniki prądu stałego, straty energii zostały zminimalizowane, a pobór mocy uległ wyraźnej redukcji. Ponadto wysoka sprawność silnika została osiągnięta dzięki wykorzystaniu zaawansowanych technologii sterowania inwerterowego DC.



WYSOKA JAKOŚĆ POWIETRZA

Idealny komfort osiągnąć jest dzięki usuwaniu z powietrza kurzu, nieprzyjemnych zapachów, bakterii itp., zasysaniu świeżego powietrza oraz innym technologiom oczyszczania klimatyzowanego powietrza, uwzględniającymi przede wszystkim nasze zdrowie.

WYDAJNE GRZANIE

Poprawiona wydajność grzewcza w niskich temperaturach. Nominalna wydajność grzewcza utrzymywana jest do temperatury zewnętrznej -7°C. Nowy model może pracować w temperaturze zewnętrznej sięgającej nawet -20°C.

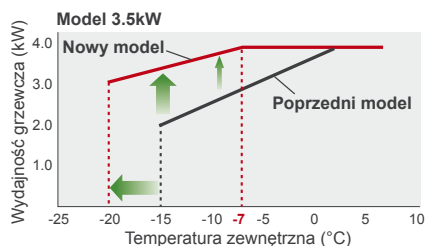
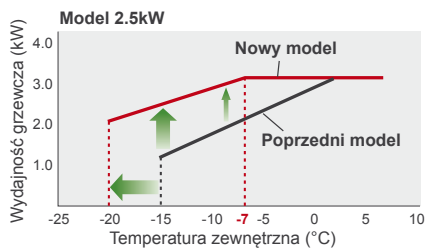

STEROWANIE I-PAM



Zastosowanie modułu IPM do standardowego układu sterowania inwerterowego PAM, pozwala uzyskać wysokie napięcie i wysoką moc w momencie uruchomienia urządzenia. Natomiast ustawiona temperatura utrzymywana jest przy niskiej wartości napięcia w czasie pracy jednostki klimatyzacyjnej. Osiągana jest większa wydajność i większa oszczędność energii niż w przypadku wcześniejszych modeli inwerterowych.

STEROWANIE V-PAM

V-PAM INVERTER



Rozwiązanie to umożliwia generowanie wyższego napięcia zasilania, rozszerzając tym samym zakres regulacji prędkości obrotowej sprężarki. Zaawansowana technologia sterowania V-PAM umożliwia zwiększenie maksymalnych obrotów sprężarki i podnosi efektywność pracy całego urządzenia.

COP (Współczynnik efektywności)

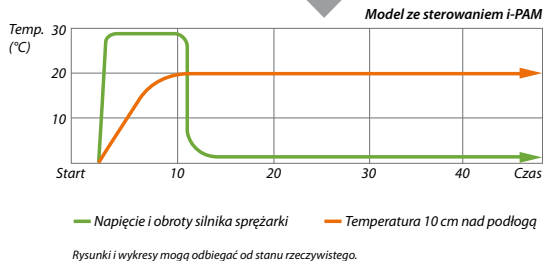
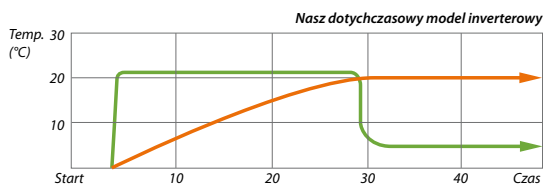

TRYB WYDAJNEJ PRACY

Dostępny jest 20 minutowy tryb ciągłej pracy z maksymalnym nawiewem powietrza i maksymalną wydajnością sprężarki. Intensywne chłodzenie lub grzanie pozwala momentalnie osiągnąć komfort w pomieszczeniu.



WYMIENNIK CIEPŁA O WYSOKIEJ EFEKTYWNOŚCI

DUŻE ZAGĘSZCZENIE RUR ORAZ WIELE OBIEGÓW WYMIENNIKA

Wysokowydajny wymiennik ciepła został skonstruowany i wyprodukowany specjalnie dla urządzeń klimatyzacyjnych. Rurki o średnicy 5mm zapewniają znaczną poprawę własności wymiany ciepła pomiędzy powietrzem a czynnikiem chłodniczym. Nowe rozwiązanie rozdzielacza gwarantuje równomierny rozływ czynnika.

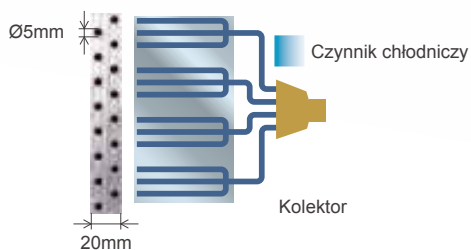

Ponad 90% rzeczywistego czasu pracy klimatyzatory działają przy częściowej wydajności zamiast wydajności znamionowej. W swoich rozwiązaniach skupiliśmy się na wysokiej wydajności sezonowej dla całego przedziału temperatur.

CZUJNIK RUCHU

Czujnik obecności wykrywa ruch osób przebywających w pomieszczeniu, powoduje ograniczenie wydajności klimatyzatora kiedy pomieszczenie jest puste. Po powrocie użytkowników urządzenie automatycznie przywraca poprzedni tryb pracy.



OBSZAR DETEKCJI





CZYSTY FILTR

CECHY FILTRA KLIMATYZATORA

FILTR „JONOWY” O WYDŁUŻONEJ ŻYWOTNOŚCI

Usuwa bakterie, brud i kurz. Odświeżone powietrze jest wolne od bakterii dzięki zastosowaniu filtra fotokatalitycznego. Wysokiej gęstości filtr dokładnie „zatrzymuje” kurz obecny w powietrzu. Zgromadzone zanieczyszczenia są automatycznie usuwane.

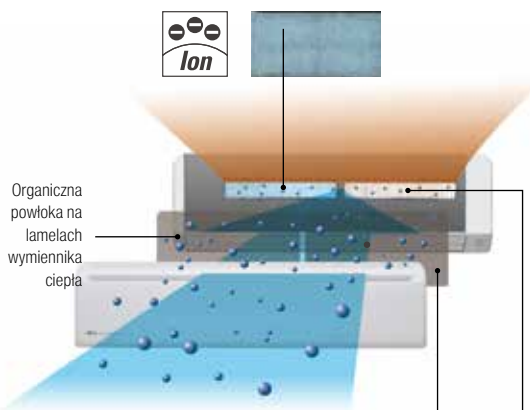

FILTR ANTYBAKTERYJNY I USUWAJĄCY NIEPRZYJEMNE ZAPACHY

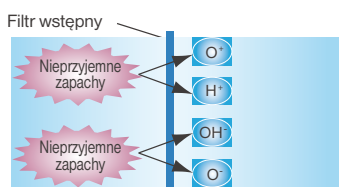

FILTR POLIFENOLOWY



Drobne cząstki kurzu, zarodniki grzybów oraz szkodliwe mikroorganizmy są absorbowane poprzez wykorzystanie zjawiska elektrostatyki. Dalszemu rozwojowi bakterii zapobiegają związki polifenolu ekstrahowanego z jabłek.

KOMFORTOWY NAWIEW

Precyzyjne sterowanie kierunkiem nawiewu powietrza oraz usprawniona skuteczność wentylacji osiągnięte dzięki wykorzystaniu trzech technologii. Oferowane przez FUJITSU sterowanie przepływem powietrza zwiększa komfort otoczenia.

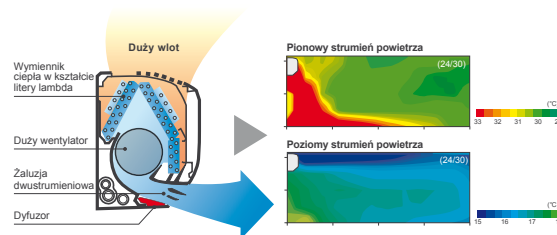

FUNKCJA OGRANICZENIA MOCY

MOŻLIWOŚĆ PROGRAMOWEGO OGRANICZENIA MOCY NOMINALNEJ DZIĘKI DOSTĘPNYM 5 POZIOMOM WYDAJNOŚCI.

Tryb ten jest wykorzystywany do niwelowania zjawiska skoków energetycznych – gwałtownego, okresowego wzrostu poboru energii z sieci przez budynek w czasie intensywnej eksploatacji (np. w okresach zmierzchu).

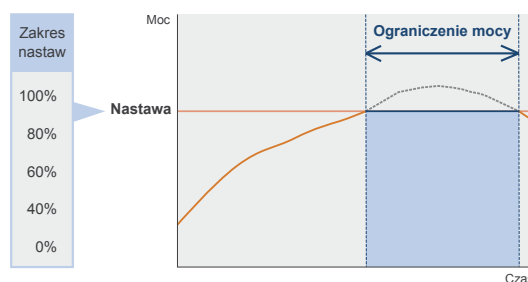



INNOWACYJNY, DWUSEKCYJNY WENTYLATOR TURBO

Zmodernizowana konstrukcja obudowy silnika wentylatora oraz podział wirnika wentylatora na dwa mniejsze, efektywnie koryguje przepływ strumienia powietrza przez wymiennik ciepła.

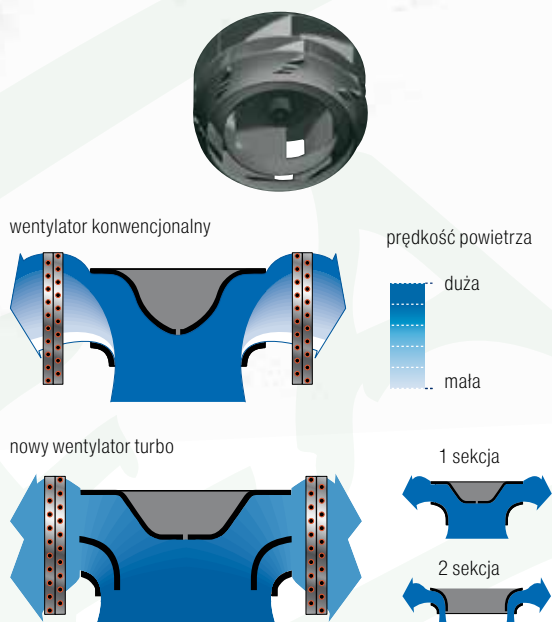

KOMFORT CISZY

Zmiana profilu łopatki wirników wentylatora (przepływ laminarny) oraz optymalizacja ilości łopatek dla każdego z nich, skutecznie eliminują efekt głośniego, dynamicznego uderzenia strumienia powietrza oraz pozwalają na łagodny jego przepływ.

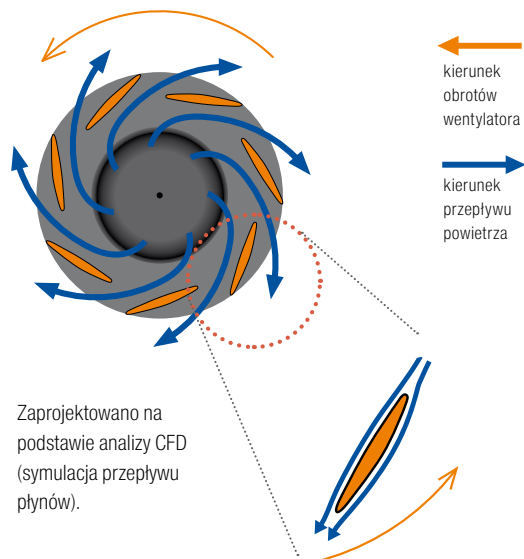

WYDAJNY WYMIENNIK CIEPŁA

model konwencjonalny

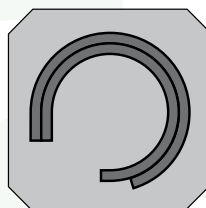

model inverterowy

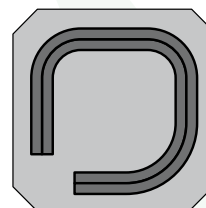

Standardowa forma wymienników ciepła dla klimatyzatorów kasetonowych (przekrój poprzeczny okrągły) nie pozwala na osiągnięcie najlepszych wydajności energetycznych. Zastosowanie rozwiązania wymiennika o przekroju poprzecznym, zbliżonym do przekroju obudowy urządzenia, zdecydowanie zwiększa powierzchnię wymiany energii. Wdrożenie wymiennika o przekroju kwadratowym do zwartych kaset klimatyzacyjnych pozwoliło zwiększyć jego wydajność aż o 30%.

30% większa
powierzchnia wymiany ciepła

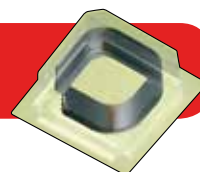

KOMPAKTOWA OBUDOWA

PIERWSZY NA ŚWIECIE MODEL O WIELKOŚCI 24, ZALICZANY DO KATEGORII ZWARTYCH URZĄDZEŃ KASETONOWYCH

Wychodząc naprzeciw zmieniającym się standardom budownictwa (lekkie konstrukcje), w odniesieniu do zwiększającego się zapotrzebowania na energię chłodu, najczęściej stosowane jednostki kasetonowe 18 i 24 zostały zmniejszone pod względem gabarytów (objętość) oraz masy nawet o 40%.

MODEL KONWENCJONALNY

Typ 18
21 kg



Typ 24
34 kg

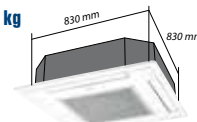

MODEL INVERTEROWY

18 kg

Typ 18

19 kg

Typ 24

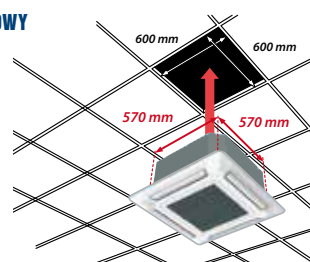

FUNKCJA 10°C HEAT

Funkcja „10°C HEAT” została stworzona w celu uniknięcia niepotrzebnego przechłodzenia pomieszczenia podczas nieobecności użytkowników, a zarazem utrzymania niezbędnej minimalnej temperatury.

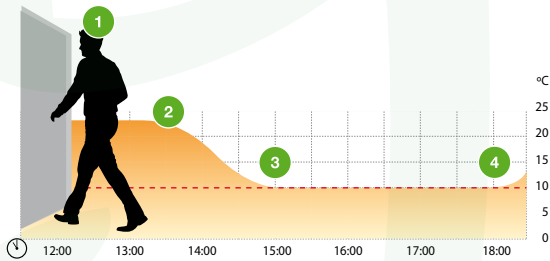

- 1 W momencie opuszczania pomieszczenia należy uruchomić funkcję „10°C HEAT” przy pomocy specjalnego przycisku.
- 2 3 Jeżeli temperatura w pomieszczeniu jest wyższa niż 10°C, funkcja „10°C HEAT” pozostaje w trybie monitoringu. W przypadku spadku temperatury poniżej 10°C klimatyzator uruchamia się utrzymując temperaturę na poziomie 10°C.
- 4 Po zakończeniu działania funkcji „10°C HEAT” (manualnym wyłączeniu) temperatura w pomieszczeniu, dzięki modułowi inwerterowemu, szybko osiągnie wartość zgodną z wcześniejszymi ustawieniami.

CICHA PRACA

Przepływ turbulentny, w aspekcie wymiany energii cieplnej, jest najbardziej efektywnym rozwiązaniem. Natomiast z punktu widzenia przepływu powietrza i akustyki należy do zjawisk niepożądanych. Wdrożenie konstrukcji łopatk wentylatora o profilu skrzydła samolotu wyeliminowało zjawisko turbulencji i separacji powietrza, a w efekcie obniżyło poziom natężenia hałasu urządzenia.



Cicha praca jednostki zewnętrznej (model 45/ 54)
Dostępne 2 tryby pracy z obniżonym poziomem ciśnienia akustycznego:
TRYB 1 - 2dB, TRYB 2 - 4 dB

- ← Kierunek pracy wentylatora
- Kierunek przepływu powietrza
- Przepływ turbulentny

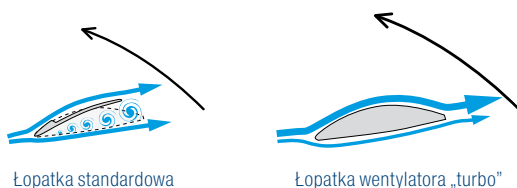

EFEKTYWNY PRZEPLÝW POWIETRZA

Rezultat właściwego przepływu powietrza do strefy roboczej pomieszczenia oraz zasięgu strumienia w dużym stopniu są zależne od prawidłowej konstrukcji szczeliny nawiewnej. Nowa propozycja FUJITSU to zaokrąglona i wydłużona łopátka kierunkowa oraz zmienione konstrukcje krawędzi szczelin nawiewnych kasety.

MODEL KONWENCJONALNY

Przyklejanie się strumienia powietrza do sufitu powoduje obniżenie efektywności przepływu oraz zabrudzenie powierzchni sufitu - efekt Coandy.

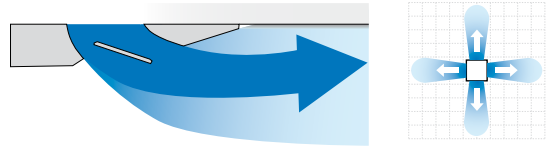

MODEL INWERTEROWY

Eliminacja zjawiska przyklejania strumienia powietrza.

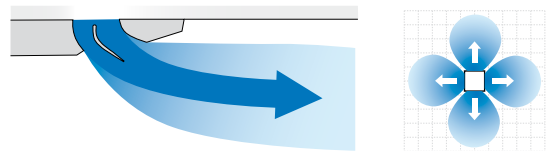

PRECYZYJNY I ŁATWY MONTAŻ

JEDNORODNY SYSTEM UCHWYTÓW MONTAŻOWYCH

Wprowadzono uchwyty odpowiednio dostosowane do konstrukcji obudowy jednostki wewnętrznej.

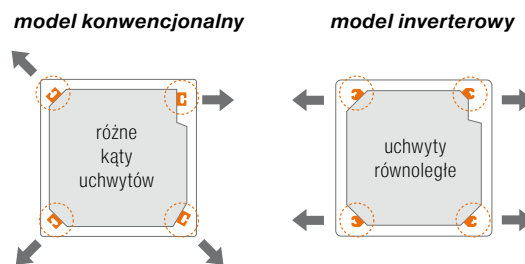

ZDEJMOWANE NAROŻNIKI OBUDOWY

Zdemowalne narożniki obudowy kasety klimatyzacyjnej umożliwiają dokładne dopasowanie do otworu sufitu oraz wypoziomowanie jednostki wewnętrznej po zakończeniu wszelkich prac montażowych i budowlanych.

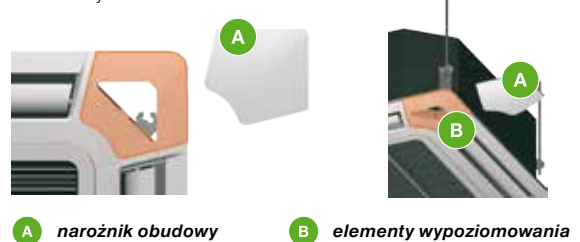

WYDAJNE GRZANIE

Dzięki zastosowaniu dużego wymiennika ciepła i dużej sprężarki rotacyjnej prądu stałego oraz wysokosprawnego modułu inwertera, wysoka wydajność grzania osiągnięta jest również w warunkach niskich temperatur zewnętrznych.

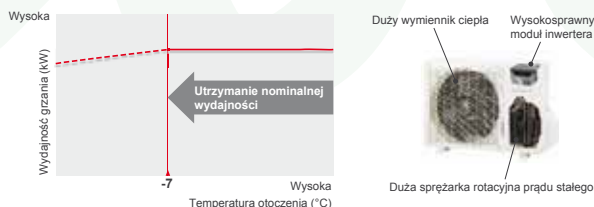

STEROWANIE CISZĄ

TRYB CICHEJ PRACY JEDNOSTKI ZEWNĘTRZNEJ

W zależności od warunków montażu, użytkownik może wybrać poziom cichej pracy. Czas działania można ustawić za pomocą programatora.

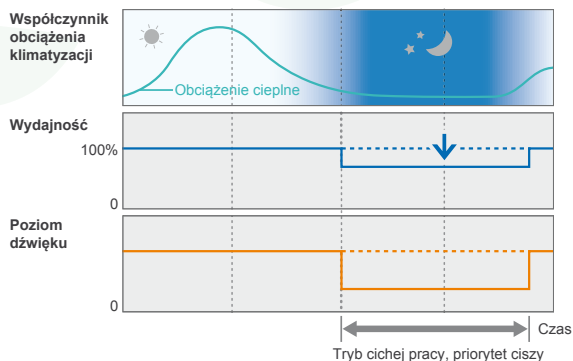

RODZINA STEROWNIKÓW FUJITSU



AR-REA1E
AR-REA2E
AR-REB1E



UTY-LNHY



UTY-RNNYM



UTY-RSNYM



UTY-DMMYM



UTY-RVNYM

WYSOKIEJ KLASY PILOT PRZEWODOWY Z ZAAWANSOWANYMI FUNKCJAMI

DOSKONAŁA JAKOŚĆ WYKONANIA I KOMPAKTOWY ROZMIAR

INDYWIDUALNE STEROWANIE

+

CZUJNIK TEMPERATURY

+

PROGRAMATOR TYGODNIOWY

+

WYŁĄCZNIK CZASOWY



16

MAKSYMALNA ILOŚĆ
PODŁĄCZONYCH
JEDN. WEWN.

PRZYJAZNY WYGLĄD I PROSTA OBSŁUGA

- Wyświetlanie najważniejszych informacji
- Najważniejsze funkcje oznaczone dużymi ikonami (tryb pracy, nastawa temperatury, bieg wentylatora)
- Prosta obsługa dzięki przewodnikowi ekranowemu
- Zasilanie: DC12V; Wymiary: (H)120 x (W)120 x (D)21,3mm; Waga: 220g

FUNKCJE ENERGOOSZCZĘDNE

- Wyłącznik czasowy, pozwalający nastawić czas wyłączenia urządzenia (w zakresie nastaw 30-240 minut).
- Programator tygodniowy: 8 nastaw na dzień; 2 programy do wyboru.

Tabela **szybkiego doboru**

Grzanie* [kW]



Chłodzenie* [kW]



ŚCIENNE	s. 18		ASYG09LTCA	ASYG12LTCA				
			ASYG07LUCA	ASYG09LUCA	ASYG12LUCA	ASYG14LUCA		
			ASYG07LMCA	ASYG09LMCA	ASYG12LMCA	ASYG14LMCA	ASYG18LFCA	ASYG24LFCC
NORDIC (ŚCIENNE+PRZYPODŁOGOWE)	s. 21		ASYG09LTCB ASYG09LMCB AGYG09LVCB	n ASYG12LTCB ASYG12LMCB AGYG12LVCB	n ASYG14LTCB ASYG14LMCB AGYG14LVCB	n		
PRZYPODŁOGOWE	s. 22		AGYG09LVCA	AGYG12LVCA	AGYG14LVCA			
UNIWERSALNE	s. 25					ABYG18LVTB	ABYG24LVTA	
PRZYSUFITOWE	str. 26							
KASETONOWE ZWARTE	str. 23			AUYG12LVLB	AUYG14LVLB	AUYG18LVLB	AUYG24LVLA	
KASETONOWE	str. 24							
KANAŁOWE SLIM / KANAŁOWE	str. 27			ARYG12LLTB	ARYG14LLTB	ARYG18LLTB	ARYG24LMLA	
KANAŁOWE - WYSOKI SPRĘŻ	str. 29							
MULTI DLA 2 POMIESZCZEŃ	str. 36				AOYG14LAC2	AOYG18LAC2		
MULTI DLA 3 POMIESZCZEŃ	str. 36					AOYG18LAT3	AOYG24LAT3	
MULTI DLA 4 POMIESZCZEŃ	str. 36							
MULTI DLA 8 POMIESZCZEŃ	str. 36							
MULTI SYMULTANICZNY	str. 48							

Powierzchnia pomieszczenia* [m²]

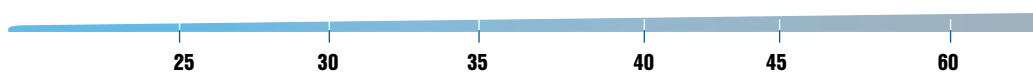

WATERSTAGE COMFORT	str. 50		WSYA050DD6/WOYA060LDC	WSYA100DD6 /WOYA060LDC	WSYA100DD6 /WOYA080LDC
WATERSTAGE HIGH POWER	str. 50				
WATERSTAGE MONOBLOCK	str. 50				WPYA080LE
WATERSTAGE DUOCOMFORT	str. 50		WGYA050DD6/WOYA060LDC	WGYA100DD6 WOYA060LDC	WGYA100DD6 WOYA080LDC
WATERSTAGE DUO HIGH POWER	str. 50				

Powierzchnia pomieszczenia* [m²]



REKUPERATOR	str. 54			UTZ-BD025B	UTZ-BD025B
-------------	---------	--	--	------------	------------

Powierzchnia pomieszczenia* [m²]



* Wartości orientacyjne. Dane szczegółowe znajdują się w tabelach danych technicznych poszczególnych modeli urządzeń.

Wydajność chłodzenia / grzania bazuje na następujących parametrach: Chłodzenie: Temp. wewn.: 27°C DB/19°C WB / Temp. zewn.: 35°C DB/24°C WB. Grzanie: Temp. wewn.: 20°C DB/15°C WB / Temp. zewn.: 7°C DB/6°C WB. Wentylator ustawiony na szybkie obroty. Producent zastrzega sobie prawo do wprowadzenia zmian.



	ASYG30LFCA						
	ABYG30LRTE	ABYG36LRTE /ABYG36LRTA	ABYG45LRTA	ABYG54LRTA			
	AUYG30LRLE	AUYG36LRLE /AUYG36LRLA	AUYG45LRLA	AUYG54LRLA			
	ARYG30LMLE	ARYG36LMLE /ARYG36LMLA	ARYG45LMLA				
			ARYG45LHTA	ARYG54LHTA	ARYG60LHTA	ARYG72LHTA	ARYG90LHTA
	AOYG30LAT4						
			AOYG45LBT8				
		AOYG36LATT	AOYG45LATT	AOYG54LATT			





	WSYA100DD6 /WOYA100LDT						
		WSYG140DC6/WOYG112LCT WSYK160DC9/WOYK112LCT	WSYG140DC6/WOYG140LCT WSYK160DC9/WOYK140LCT	WSYK160DC9/WOYK160LCT			
	WPYA100LE						
	WGYA100DD6 WOYA100LDT						
		WGYG140DD6/WOYG112LCT WGYK160DD9/WOYK112LCT	WGYG140DD6/WOYG140LCT WGYK160DD9/WOYK140LCT	WGYK160DD9/WOYK160LCT			



	UTZ-BD035B	UTZ-BD050B	UTZ-BD080B	UTZ-BD100B			
--	------------	------------	------------	------------	--	--	--

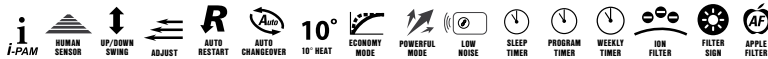
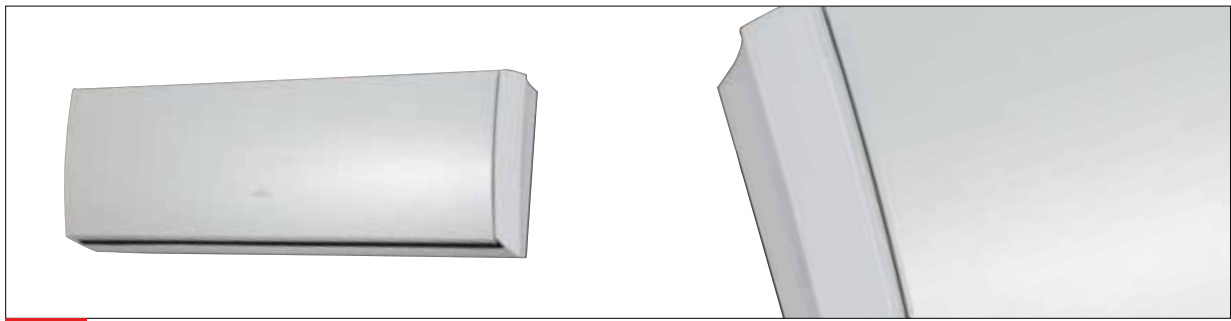



MODEL	JEDNOSTKA WEWNĘTRZNA		ASYG09LTCA	ASYG12LTCA	Pilot bezprzewodowy
	JEDNOSTKA ZEWNĘTRZNA		AOYG09LTC	AOYG12LTC	
Napięcie / Liczba faz / Częstotliwość	V / Ø / Hz		230/1/50	230/1/50	
Wydajność	Chłodzenie	kW	2.5(0.9-3.5)	3.5(1.1-4.0)	
	Grzanie		3.2(0.9-5.4)	4.0(0.9-6.5)	
Moc elektryczna	Chłodzenie / Grzanie		0.50/0.66	0.85/0.91	
EER - Wskaźnik energetyczny	Chłodzenie		4.95	4.12	
COP - Wskaźnik energetyczny	Grzanie		4.85	4.40	
Moc obliczeniowa (@-10°C)	Chłodzenie/Grzanie		2.5/3.0	3.5/4.0	
SEER	Chłodzenie		8.50	8.50	
SCOP	Grzanie (średnie)		4.60	4.60	
Klasa efektywności energetycznej	Chłodzenie		A+++	A+++	
	Grzanie (średnie)		A++	A++	
Pobór prądu	Chłodzenie / Grzanie		2.6/3.3	4.0/4.3	
Sezonowe zużycie energii	Chłodzenie		103	144	
	Grzanie		912	1217	
Osuszanie	l / h		1.3	1.8	
Cisnienie akustyczne j. wew.	Chłodzenie/H/M/L/Q *		42/36/32/21	43/37/32/21	
Cisnienie akustyczne j. zew.	Chłodzenie		48	48	
Moc akustyczna j. wew.	Chłodzenie		59	60	
Moc akustyczna j. zew.	Chłodzenie		63	64	
Przepływ powietrza	Wewnętrzna / Zewnętrzna		m ³ / h 800/1,700	850/2,050	
Wymiary: Wys. x Szer. x Głębokość Masa netto	Jednostka wewnętrzna		mm 282×870×185	282×870×185	
			kg 9.5	9.5	
	Jednostka zewnętrzna		mm 540×790×290	620×790×290	
			kg 33	40	
Instalacja chłodnicza (śr. przyłączy)	Ciecz / Gaz		6.35/9.52	6.35/9.52	
Instalacja skroplin (śr. rury)	Wewnętrzna / Zewnętrzna		13.8/15.8 do 16.7	13.8/15.8 do 16.7	
Max długość instalacji chłodniczej (bez doładowania czynnika)	m		20(15)	20(15)	
Max różnica poziomów	m		15	15	
Dopuszczalny zakres temperatur zewnętrznych	Chłodzenie		-10~43	-10~43	
	Grzanie		-20~24	-20~24	
Czynnik chłodniczy / GWP			R410A / 1975	R410A / 1975	

Jednostki zewnętrzne



dla ASYG12LTCA



dla ASYG09LTCA

AKCESORIA OPCJONALNE: Pilot przewodowy: UTY-RNNYM; UTY-RVNYM | Prosty pilot przewodowy: UTY-RSNYM | Interfejs dla splitów: UTY-TWBXF

Zestaw przyłączeniowy wejścia - wyjścia UTY-XWZXZ5

H - wysokie obroty | M - średnie obroty | L - niskie obroty | 0 - tryb cichy | Wydajność chłodzenia / grzania bazuje na następujących parametrach: Chłodzenie - Temp. wewn.: 27°C DB/19°C WB Temp. zewn.: 35°C DB/24°C WB, Grzanie - Temp. wewn.: 20°C DB/15°C WB Temp. zewn.: 7°C DB/6°C WB | * Wentylator ustawiony na wysokości obrotów. | Producent zastrzega sobie prawo do wprowadzenia zmian.

KOMFORT CISZY JEDNOSTKI ZEWNĘTRZNEJ

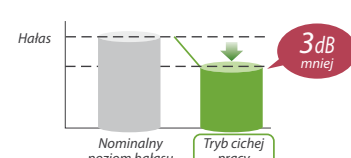

Hałas

Nominalny poziom hałasu

Tryb cichej pracy

3dB mniej

ENERGOOSZCZĘDNE STEROWANIE



WĄSKA I SMUKŁA KONSTRUKCJA

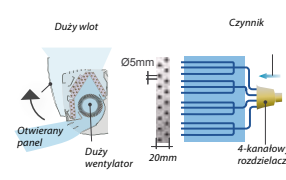

Duży wlot

Otwierany panel

Duży wentylator

20mm

4-kanałowy rozdzielacz

Czynnik

FUNKCJA 10°C HEAT
funkcja omówiona na stronie 14 katalogu

PROGRAMATOR TYGODNIOWY W PIŁOCIE

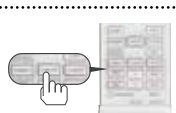

WYDAJNE GRZANIE
funkcja omówiona na stronie 10 katalogu

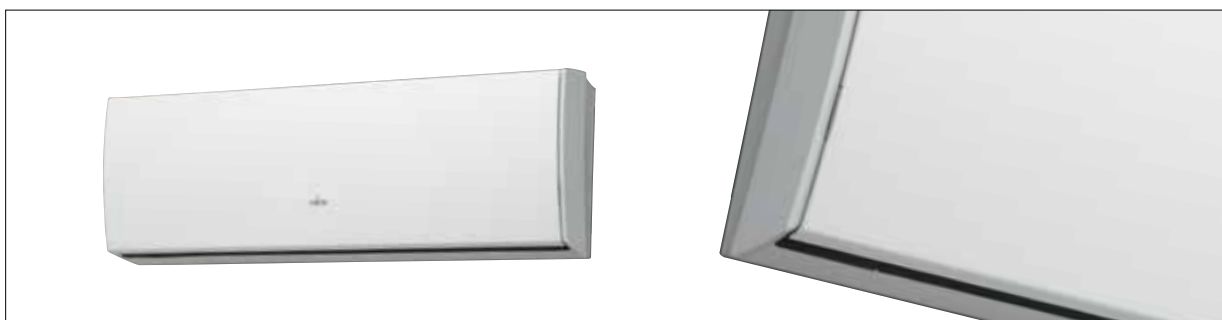

MODEL	JEDNOSTKA WEWNĘTRZNA		ASYG07LUCA	ASYG09LUCA	ASYG12LUCA	ASYG14LUCA
	JEDNOSTKA ZEWNĘTRZNA		AOYG07LUCA	AOYG09LUCB	AOYG12LUC	AOYG14LUC
Napięcie / Liczba faz / Częstotliwość	V / Ø / Hz		230/1/50	230/1/50	230/1/50	230/1/50
Wydajność	Chłodzenie	kW	2.0(0.5~3.0)	2.5(0.5~3.2)	3.5(0.9~4.0)	4.2(0.9~5.0)
	Grzanie		3.0(0.5~4.0)	3.2(0.5~4.2)	4.0(0.9~5.6)	5.4(0.9~6.0)
Moc elektryczna	Chłodzenie / Grzanie		0.46/0.66	0.55/0.68	0.90/0.93	1.23/1.38
EER - Wskaźnik energetyczny	Chłodzenie		4.35	4.50	3.87	3.40
COP - Wskaźnik energetyczny	Grzanie		4.55	4.71	4.30	3.91
Moc obliczeniowa (@-10°C)	Chłodzenie/Grzanie		2.0/2.6	2.5/2.8	3.5/3.9	4.2/4.8
SEER	Chłodzenie		7.20	7.10	7.05	6.78
	Grzanie (średnie)		4.1	4.1	4.0	4.0
SCOP	Chłodzenie		A++	A++	A++	A++
	Grzanie (średnie)		A+	A+	A+	A+
Pobór prądu	Chłodzenie / Grzanie		2.6/3.4	3.1/3.4	4.6/4.7	5.8/6.3
	Chłodzenie		97	123	174	217
Sezonowe zużycie energii	Chłodzenie		887	956	1363	1677
	Grzanie		887	956	1363	1677
Osuszanie	l/h		1.0	1.3	1.8	2.1
Cisnienie akustyczne j. wew.	Chłodzenie/H/M/L/O*		38/35/31/21	42/36/32/21	43/37/32/21	45/40/33/25
Cisnienie akustyczne j. zew.	Chłodzenie		46	48	50	50
Moc akustyczna j. wew.	Chłodzenie		57	59	60	60
Moc akustyczna j. zew.	Chłodzenie		58	60	65	65
Przepływ powietrza	Wewnętrzna / Zewnętrzna		680/1,720	800/1,720	850/1,940	900/1,940
	mm		282x870x185	282x870x185	282x870x185	282x870x185
Wymiary: Wys. x Szer. x Głębokość	Jednostka wewnętrzna		9.5	9.5	9.5	9.5
	kg		9.5	9.5	9.5	9.5
Masa netto	Jednostka zewnętrzna		540x660x290	540x660x290	540x790x290	540x790x290
	mm		540x660x290	540x660x290	540x790x290	540x790x290
Instalacja chłodnicza (śr. przyłączy)	Ciecz / Gaz		6.35/9.52	6.35/9.52	6.35/9.52	6.35/12.7
	mm		6.35/9.52	6.35/9.52	6.35/9.52	6.35/12.7
Instalacja skroplin (śr. rury)	Wewnętrzna / Zewnętrzna		13.8/15.8 do 16.7	13.8/15.8 do 16.7	13.8/15.8 do 16.7	13.8/15.8 do 16.7
	mm		13.8/15.8 do 16.7	13.8/15.8 do 16.7	13.8/15.8 do 16.7	13.8/15.8 do 16.7
Max długość instalacji chłodniczej (bez doładowania czynnika)	m		20(15)	20(15)	20(15)	20(15)
Max różnica poziomów	m		15	15	15	15
Dopuszczalny zakres temperatur zewnętrznych	Chłodzenie		-10~46	-10~46	-10~43	-10~43
	Grzanie		-15~24	-15~24	-15~24	-15~24
Czynnik chłodniczy / GWP			R410A / 1975	R410A / 1975	R410A / 1975	R410A / 1975

Piloty bezprzewodowe



Jednostki zewnętrzne



dla ASYG07/09LUCA



dla ASYG12/14LUCA

AKCESORIA OPCJONALNE: Pilot przewodowy: UTY-RNNYM; UTY-RVNYM | Prosty pilot przewodowy: UTY-RSNYM | Interfejs dla splitów: UTY-TWBXF

Zestaw przyłączeniowy wejścia - wyjścia UTY-XWZX25

H - wysokie obroty | M - średnie obroty | L - niskie obroty | O - tryb cichy | Wydajność chłodzenia / grzania bazuje na następujących parametrach: Chłodzenie - Temp. wewn.: 27°C DB/19°C WB Temp. zewn.: 35°C DB/24°C WB, Grzanie - Temp. wewn.: 20°C DB/15°C WB Temp. zewn.: 7°C DB/6°C WB | * Wentylator ustawiony na wysokości obrotów. | Producent zastrzega sobie prawo do wprowadzenia zmian.

KOMFORT CISZY JEDNOSTKI ZEWNĘTRZNEJ

TRYB WYDAJNEJ PRACY

SYGNALIZACJA ZABRUDZENIA FILTRA

FUNKCJA 10°C HEAT
funkcja omówiona na stronie 14 katalogu

PROGRAMATOR TYGODNIOWY W PILOCIE BEZPRZEWODOWYM



MODEL	JEDNOSTKA WEWNĘTRZNA		ASYG07LMCA	ASYG09LMCA	ASYG12LMCA	ASYG14LMCA	Pilot bezprzewodowy
	JEDNOSTKA ZEWNĘTRZNA		AOYG07LMCA	AOYG09LMCA	AOYG12LMCA	AOYG14LMCA	
Napięcie / Liczba faz / Częstotliwość	V / Ø / Hz		230/1/50	230/1/50	230/1/50	230/1/50	
Wydajność	Chłodzenie	kW	2.0(0.5-3.0)	2.5(0.5-3.2)	3.4(0.9-3.9)	4.0(0.9-4.4)	
	Grzanie		3.0(0.5-3.4)	3.2(0.5-4.0)	4.0(0.9-5.3)	5.0(0.9-6.0)	
Moc elektryczna	Chłodzenie / Grzanie		0.47/0.68	0.65/0.73	0.97/1.02	1.13/1.36	
EER - Wskaźnik energetyczny	Chłodzenie	W / W	4.30	3.85	3.50	3.52	
COP - Wskaźnik energetyczny	Grzanie		4.38	4.38	3.92	3.66	
Moc obliczeniowa (@-10°C)	Chłodzenie/Grzanie		2.0/2.3	2.5/2.4	3.4/3.5	4.0/3.9	
SEER	Chłodzenie	W/W	6.80	7.00	7.00	6.90	
SCOP	Grzanie (średnie)		4.10	4.10	4.00	4.00	
Klasa efektywności energetycznej	Chłodzenie	A++		A++	A++	A++	
	Grzanie (średnie)	A+		A+	A+	A+	
Pobór prądu	Chłodzenie / Grzanie	A	2.5/3.3	3.2/3.5	4.6/4.8	5.3/6.3	 dla ASYG14LMCA dla ASYG 07/09/12LMCA
Sezonowe zużycie energii	Chłodzenie	kWh/a	103	125	170	203	
	Grzanie		786	820	1225	1365	
Osuszanie			1.0	1.3	1.8	2.1	
Cisnienie akustyczne j. wew.	Chłodzenie/H/M/L/Q *	dB(A)	43/40/32/21	43/40/32/21	43/40/32/21	44/40/33/25	
Cisnienie akustyczne j. zew.	Chłodzenie		45	45	50	49	
Moc akustyczna j. wew.	Chłodzenie		59	59	59	60	
Moc akustyczna j. zew.	Chłodzenie		58	58	61	63	
Przepływ powietrza	Wewnętrzna / Zewnętrzna	m³ / h	750/1670	750/1670	750/1830	750/1800	
Wymiary: Wys. x Szer. x Głębokość Masa netto	Jednostka wewnętrzna	mm	268X840X203	268X840X203	268X840X203	268X840X203	
		kg	8.5	8.5	8.5	8.5	
	Jednostka zewnętrzna	mm	535X663X293	535X663X293	535X663X293	540X790X290	
		kg	21	21	26	34	
Instalacja chłodnicza (śr. przyłączy)	Ciecz / Gaz	mm	6.35/9.52	6.35/9.52	6.35/9.52	6.35/12.7	
Instalacja skroplin (śr. rury)	Wewnętrzna / Zewnętrzna	mm	13.8/15.8 do 16.7	13.8/15.8 do 16.7	13.8/15.8 do 16.7	13.8/15.8 do 16.7	
Max długość instalacji chłodniczej (bez doładowania czynnika)	m		20(15)	20(15)	20(15)	20(15)	
Max różnica poziomów	m		15	15	15	15	
Dopuszczalny zakres temperatur zewnętrznych	Chłodzenie	°C	-10~43	-10~43	-10~43	-10~43	
	Grzanie		-15~24	-15~24	-15~24	-15~24	
Czynnik chłodniczy / GWP			R410A / 1975	R410A / 1975	R410A / 1975	R410A / 1975	

AKCESORIA OPCJONALNE: Pilot przewodowy: UTY-RNNYM; UTY-RVNYM | Prosty pilot przewodowy: UTY-RSNYM | Interfejs dla splitów: UTY-XCBXZ2
Zestaw przyłączeniowy wejścia - wyjścia UTY-XWZXZ5

H - wysokie obroty | M - średnie obroty | L - niskie obroty | Q - tryb cichy | Wydajność chłodzenia / grzania bazuje na następujących parametrach: Chłodzenie - Temp. wewn.: 27°C DB/19°C WB Temp. zewn.: 35°C DB/24°C WB, Grzanie - Temp. wewn.: 20°C DB/15°C WB Temp. zewn.: 7°C DB/6°C WB | * Wentylator ustawiony na wysokie obroty. | Producent zastrzega sobie prawo do wprowadzenia zmian.

CICHA PRACA
21 db(A)

FUNKCJA 10°C HEAT
funkcja omówiona na stronie 14 katalogu

TRYB WYDAJNEJ PRACY
funkcja omówiona na stronie 15 katalogu

FILTR POLIFENOLOWY I FILTR „JONOWY”
O WYDŁUŻONEJ ŻYWOTNOŚCI
funkcje omówione na stronie 12 katalogu

SKUTECZNIEJSZY NAWIEW

Grzanie

Pionowy nawiew bezpośrednio do strefy podłogowej

Chłodzenie

Poziomy nawiew nad strefą przebywania osób

NORDIC – KLIMATYZATORY Z FUNKCJĄ GRZANIA

ASYG 09, 12, 14 LTCB | ASYG 09, 12, 14 LM CB

ALL DC INVERTER



MODEL	JEDNOSTKA WEWNĘTRZNA		NORDIC		NORDIC		NORDIC		NORDIC		NORDIC		Pilot bezprzewodowy
	JEDNOSTKA ZEWNĘTRZNA		ASYG09LTCB	ASYG12LTCB	ASYG14LTCB	ASYG09LMCB	ASYG12LMCB	ASYG14LMCB	ASYG09LMCBN	ASYG12LMCBN	ASYG14LMCBN	Jednostka zewnętrzna	
Napięcie / Liczba faz / Częstotliwość	V / Ø / Hz		230 / 1 / 50	230 / 1 / 50	230 / 1 / 50	230 / 1 / 50	230 / 1 / 50	230 / 1 / 50	230 / 1 / 50	230 / 1 / 50	230 / 1 / 50		
Wydajność	Chłodzenie	kW	3.2 (0.9 – 5.4)	4.0 (0.9 – 6.5)	5.4 (0.9 – 7.0)	3.2 (0.5 – 5.2)	4.0 (0.9 – 5.7)	5.4 (1.1 – 6.0)					
	Grzanie		2.5 (0.9 – 3.5)	3.5 (1.1 – 4.0)	4.2 (0.9 – 5.4)	2.5 (0.5 – 3.2)	3.4 (0.9 – 4.15)	4.2 (1.1 – 4.8)					
Moc elektryczna	Chłodzenie / Grzanie		0.66 / 0.505	0.91 / 0.85	1.38 / 1.16	0.73 / 0.63	0.99 / 0.925	1.560 / 1.205					
EER - Wskaźnik energetyczny	Chłodzenie	W / W	4.95	4.12	3.62	3.97	3.68	3.49					
COP - Wskaźnik energetyczny	Grzanie		4.85	4.40	3.91	4.38	4.04	3.46					
SEER	Chłodzenie	W/W	8.50	8.50	7.40	6.50	6.90	7.10					
SCOP	Grzanie (średnie)		4.60	4.60	4.0	4.10	4.10	4.10					
Klasa efektywności energetycznej	Chłodzenie		A+++	A+++	A++	A++	A++	A++					
	Grzanie (średnie)		A++	A++	A+	A+	A+	A+					
Moc obliczeniowa (@-10°C)	Chłodzenie / Grzanie	kW	2.5/2.5	3.5/3.8	4.2/5.0	2.5/3.0	3.4/3.6	4.2/4.5					
Wydajność grzewcza przy -7°C		kW	3.60	4.30	6.00	3.35	3.65	4.50					
Wydajność grzewcza przy -15°C		kW	3.00	4.00	5.40	2.80	3.05	3.89					
Sezonowe zużycie energii	Chłodzenie	kWh/a	103	144	199	135	173	208					
	Grzanie		760	1156	1750	1024	1230	1537					
Cisnienie akustyczne j. wew.	Chłodzenie/H/M/L/Q*	dB(A)	42/37/32/21	43/38/32/21	45/40/34/27	43/38/33/22	43/38/33/22	44/40/35/27					
Cisnienie akustyczne j. zew.	Chłodzenie		49	49	50	47	48	49					
Moc akustyczna j. wew.	Chłodzenie		59	60	60	59	59	60					
Moc akustyczna j. zew.	Chłodzenie		63	64	65	63	65	65					
Przepływ powietrza	Wewnętrzna / Zewnętrzna	m³ / h	800/1700	750/2000	950/2000	750/1760	750/1700	770/2000					
	Jednostka wewnętrzna		mm	282x870x185	282x870x185	282x870x185	268x840x203	268x840x203	268x840x203				
Wymiary: Wys. x Szer. x Głębokość Masa netto	Jednostka wewnętrzna	kg	9.5	9.5	9.5	8.5	8.5	8.5					
	Jednostka zewnętrzna	mm	540x790x290	620x790x290	620x790x290	540x790x290	540x790x290	620x790x290					
	Jednostka zewnętrzna	kg	36	40	40	36	39	40					
Instalacja chłodnicza (śr. przyłączy)	Ciecz / Gaz	mm	6.35/9.52	6.35/9.52	6.35/12.70	6.35/9.52	6.35/9.52	6.35/12.70					
Instalacja skropilin (śr. rury)	Wewnętrzna / Zewnętrzna		13.8/15.8 do 16.7	13.8/15.8 do 16.7	13.8/15.8 do 16.7	13.8/15.8 do 16.7	13.8/15.8 do 16.7	13.8/15.8 do 16.7					
Max długość instalacji chłodniczej (bez doładowania czynnika)		m	20(15)	20(15)	20(15)	20(15)	20(15)	20(15)					
Max różnica poziomów		m	15	15	15	15	15	15					
Dopuszczalny zakres temperatur zewnętrznych	Chłodzenie	°C	10~43	10~43	10~43	10~43	10~43	10~43					
	Grzanie		-25~24	-25~24	-25~24	-25~24	-25~24	-25~24	-25~24				
Czynnik chłodniczy / GWP			R410A / 1975	R410A / 1975	R410A / 1975	R410A / 1975	R410A / 1975	R410A / 1975					



AKCESORIA OPCJONALNE: Pilot przewodowy: UTY-RNNYM; UTY-RVNYM | Prosty pilot przewodowy: UTY-RSNYM | Interfejs dla splitów: UTY-XCBXE

Zestaw przyłączeniowy wejścia - wyjścia UTY-XWZX

H - wysokie obroty | M - średnie obroty | L - niskie obroty | O - tryb cichy | Wydajność chłodzenia / grzania bazuje na następujących parametrach: Chłodzenie - Temp. wewn.: 27°C DB/19°C WB Temp. zewn.: 35°C DB/24°C WB, Grzanie - Temp. wewn.: 20°C DB/15°C WB Temp. zewn.: 7°C DB/6°C WB | * Wentylator ustawiony na wysokości obrotów. | Producent zastrzega sobie prawo do wprowadzenia zmian.

ZAKRES PRACY W TRYBIE GRZANIA

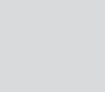

MODEL	JEDNOSTKA WEWNĘTRZNA		ASYG18LFCA	ASYG24LFCC	ASYG30LFCA	Pilot bezprzewodowy
	JEDNOSTKA ZEWNĘTRZNA		A0YG18LFC	A0YG24LFC	A0YG30LFT	
Napięcie / Liczba faz / Częstotliwość	V / Ø / Hz		230/1/50	230/1/50	230/1/50	
Wydajność	Chłodzenie	kW	5.2(0.9-6.0)	7.1(0.9-8.0)	8.0(2.9-9.0)	
	Grzanie		6.3(0.9-9.1)	8.0(0.9-10.6)	8.8(2.2-11.0)	
Moc elektryczna	Chłodzenie / Grzanie		1.52/1.71	2.20/2.21	2.49/2.44	
EER - Wskaźnik energetyczny	Chłodzenie	W / W	3.42	3.23	3.21	
COP - Wskaźnik energetyczny	Grzanie		3.68	3.61	3.61	
Moc obliczeniowa (@-10°C)	Chłodzenie/Grzanie		5.2/5.9	7.1/7.1	8.0/8.0	
SEER	Chłodzenie	W/W	6.94	6.11	5.69	
SCOP	Grzanie (średnie)		3.87	3.80	3.80	
Klasa efektywności energetycznej	Chłodzenie		A++	A++	A+	
	Grzanie (średnie)		A	A	A	
Pobór prądu	Chłodzenie / Grzanie	A	6.8/7.6	9.7/9.7	10.9/10.7	 Jednostki zewnętrzne  dla ASYG18LFCA i ASYG24LFCC  dla ASYG30LFCA
Sezonowe zużycie energii	Chłodzenie	kWh/a	262	406	492	
	Grzanie		2130	2610	2941	
Osuszanie			2.6	2.7	3.2	
Cisnienie akustyczne j. wew.	Chłodzenie/H/M/L/Q *	dB(A)	43/37/33/26	49/42/37/32	48/42/37/33	
Cisnienie akustyczne j. zew.	Chłodzenie		50	55	53	
Moc akustyczna j. wew.	Chłodzenie		58	64	64	
Moc akustyczna j. zew.	Chłodzenie		65	68	68	
Przepływ powietrza	Wewnętrzna / Zewnętrzna	m ³ / h	900/2150	1120/2460	1100/3600	
Wymiary: Wys. x Szer. x Głębokość Masa netto	Jednostka wewnętrzna	mm	320X998X238	320X998X238	320X998X238	
		kg	14	14	14	
	Jednostka zewnętrzna	mm	620X790X290	620X790X290	830X900X330	
		kg	41	41	61	
Instalacja chłodnicza (śr. przyłączy)	Ciecz / Gaz	mm	6.35/12.8	6.35/15.88	9.52/15.88	
Instalacja skroplin (śr. rury)	Wewnętrzna / Zewnętrzna	mm	12/16	12/16	12/16	
Max długość instalacji chłodniczej (bez doładowania czynnika)	m		25(15)	30(15)	50(20)	
Max różnica poziomów	m		20	20	30	
Dopuszczalny zakres temperatur zewnętrznych	Chłodzenie	°C	-10-46	-10-46	-10-46	
	Grzanie		-15-24	-15-24	-15-24	
Czynnik chłodniczy / GWP			R410A / 1975	R410A / 1975	R410A / 1975	

AKCESORIA OPCJONALNE: Pilot przewodowy: UTY-RNNYM; UTY-RVNYM | Prosty pilot przewodowy: UTY-RSNYM | Zestaw przyłączeniowy wejścia - wyjścia UTY-XWZX

H - wysokie obroty | M - średnie obroty | L - niskie obroty | Q - tryb cichy | Wydajność chłodzenia / grzania bazuje na następujących parametrach: Chłodzenie - Temp. wewn.: 27°C DB/19°C WB Temp. zewn.: 35°C DB/24°C WB, Grzanie - Temp. wewn.: 20°C DB/15°C WB Temp. zewn.: 7°C DB/6°C WB | * Wentylator ustawiony na wysokości obrotów. | Producent zastrzega sobie prawo do wprowadzenia zmian.

WSZECHSTRONNY MONTAŻ

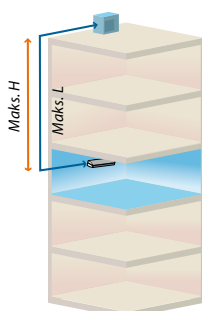

Montaż	Typ 18
Maks. dł. rur	25 m
Maks. wysokość	20 m
Montaż	Typ 24
Maks. dł. rur	30 m
Maks. wysokość	20 m
Montaż	Typ 30
Maks. dł. rur	50 m
Maks. wysokość	30 m

FUNKCJA „PIONOWEGO STRUMIENIA POWIETRZA”

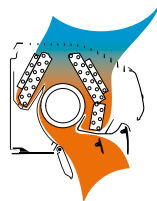

Wymuszenie pionowego wypływu powietrza z jednostki klimatyzacyjnej pracującej w trybie ogrzewania (pompa ciepła) pozwala na skuteczne dogrzanie całej strefy roboczej.

FUNKCJA „POZIOMEGO STRUMIENIA POWIETRZA”

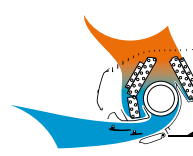

Ustawienie poziomego wypływu zimnego strumienia powietrza z jednostki klimatyzacyjnej pozwala na właściwy proces jego wymieszania (wymiany ciepła) przed strefą roboczą i uniknięcie doprowadzenia do niej nadmiernie przeschłodzonego powietrza.







NORDIC – KLIMATYZATORY Z FUNKCJĄ GRZANIA

AGYG 09, 12, 14 LVCA | AGYG 09, 12, 14 LVCB

ALL DC INVERTER



NORDIC NORDIC NORDIC

MODEL	JEDNOSTKA WEWNĘTRZNA		AGYG09LVCA	AGYG12LVCA	AGYG14LVCA	AGYG09LVCB	AGYG12LVCB	AGYG14LVCB	Pilot bezprzewodowy		
	JEDNOSTKA ZEWNĘTRZNA		AOYG09LVCA	AOYG12LVCA	AOYG14LVLA	AOYG09LVCN	AOYG12LVCN	AOYG14LVCN			
Napięcie / Liczba faz / Częstotliwość	V / Ø / Hz		230/1/50	230/1/50	230/1/50	230 / 1 / 50	230 / 1 / 50	230 / 1 / 50			
Wydajność	Chłodzenie	kW	2.6(0.9~3.5)	3.5(0.9~4.0)	4.2(0.9~5.0)	2.6 (0.9~3.8)	3.5 (0.9~4.2)	4.2 (0.9~5.2)			
	Grzanie		3.5(0.9~5.5)	4.5(0.9~6.6)	5.2(0.9~8.0)	3.5 (0.9~5.5)	4.5 (0.9~5.7)	5.2 (0.9~6.1)			
Moc elektryczna	Chłodzenie / Grzanie		0.53/0.79	0.94/1.19	1.14/1.44	0.53/0.79	0.94/1.19	1.14/1.44			
EER - Wskaźnik energetyczny	Chłodzenie	W / W	4.91	3.72	3.68	4.91	3.85	3.68			
COP - Wskaźnik energetyczny	Grzanie	W / W	4.43	3.78	3.61	4.43	3.78	3.61			
Moc obliczeniowa (@-10°C)	Chłodzenie / Grzanie	kW	2.6/2.9	3.5/3.8	4.2/4.7	2.5/3.0	3.4/3.6	4.2/4.5			
Wydajność grzewcza przy -7°C			kW	-	-	4.00	4.50	5.70	Jednostki zewnętrzne		
Wydajność grzewcza przy -15°C			kW	-	-	3.50	4.00	5.20			
SEER	Chłodzenie	W/W	7.00	6.50	6.40	7.00	6.90	6.80			
SCOP	Grzanie (średnie)		4.20	4.00	4.00	4.20	4.10	4.00			
Klasa efektywności energetycznej	Chłodzenie	A++		A++	A++	A++	A++	A++			
	Grzanie (średnie)	A+		A+	A+	A+	A+	A+			
Pobór prądu	Chłodzenie / Grzanie	A	2.6/3.8	4.4/5.5	5.2/6.4	-	-	-	dla AGYG09/12LVCA		
Sezonowe zużycie energii	Chłodzenie	kWh/a	130	188	230	130	178	216			
	Grzanie		967	1330	1645	1133	1431	1679			
Osuszanie			l / h	1.3	1.8	2.1	-	-	dla AGYG14LVCA		
Cisnienie akustyczne j. wew.	Chłodzenie/H/M/L/Q *	dB(A)	40/35/29/22	40/35/29/22	44/38/31/22	40/35/29/22	40/35/29/22	43/37/29/22			
Cisnienie akustyczne j. zew.	Chłodzenie		47	48	50	49	50	51			
Moc akustyczna j. wew.	Chłodzenie		55	55	58	55	55	58			
Moc akustyczna j. zew.	Chłodzenie		64	64	65	63	64	65			
Przepływ powietrza	Wewnętrzna / Zewnętrzna	m³ / h	570/1680	570/1680	650/1910	600/2000	600/2000	650/2000			
Wymiary: Wys. x Szer. x Głębokość Masa netto	Jednostka wewnętrzna	mm	600x740x200	600x740x200	600x740x200	600x740x200	600x740x200	600x740x200			
		kg	14	14	14	14	14	14			
		mm	540x790x290	540x790x290	578x790x300	620x790x290	620x790x290	620x790x290			
Instalacja chłodnicza (śr. przyłączy)	Ciecz / Gaz	mm	6.35/9.52	6.35/9.52	6.35/12.7	6.35/9.52	6.35/9.52	6.35/12.7			
			Instalacja skropin (śr. rury)	Wewnętrzna / Zewnętrzna	mm	13.8/15.8 do 16.7	13.8/15.8 do 16.7	13.8/15.8 do 16.7	13.8/15.8 do 16.7	13.8/15.8 do 16.7	13.8/15.8 do 16.7
			Max długość instalacji chłodniczej (bez dolađowania czynnika)	m	20(15)	20(15)	20(15)	20(15)	20(15)	20(15)	
Max różnica poziomów			m	15	15	15	15	15			
Dopuszczalny zakres temperatur zewnętrznych	Chłodzenie	°C	-10~43	-10~43	-10~43	10~43	10~43	10~43			
	Grzanie		-15~24	-15~24	-15~24	-25~24	-25~24	-25~24			
Czynnik chłodniczy / GWP			R410A / 1975	R410A / 1975	R410A / 1975	R410A / 1975	R410A / 1975	R410A / 1975			

AKCESORIA OPCJONALNE: Pilot przewodowy UTY-RNNYM; UTY-RVNYM | Prosty pilot przewodowy UTY-RSNYM | Zestaw przyłączeniowy wejścia - wyjścia UTY-XWZX
Zestaw do zabudowy UTR-STA

H - wysokie obroty | M - średnie obroty | L - niskie obroty | Q - tryb cichy | Wydajność chłodzenia / grzania bazuje na następujących parametrach: Chłodzenie - Temp. wewn.: 27°C DB/19°C WB Temp. zewn.: 35°C DB/24°C WB, Grzanie - Temp. wewn.: 20°C DB/15°C WB Temp. zewn.: 7°C DB/6°C WB | * Wentylatory ustawiony na wysokie obroty. | Producent zastrzega sobie prawo do wprowadzenia zmian.

ZAKRES PRACY W TRYBIE GRZANIA

CICHA PRACA

AUYG 12, 14, 18 LVLB; AUYG 24 LVLA

ALL DC INVERTER

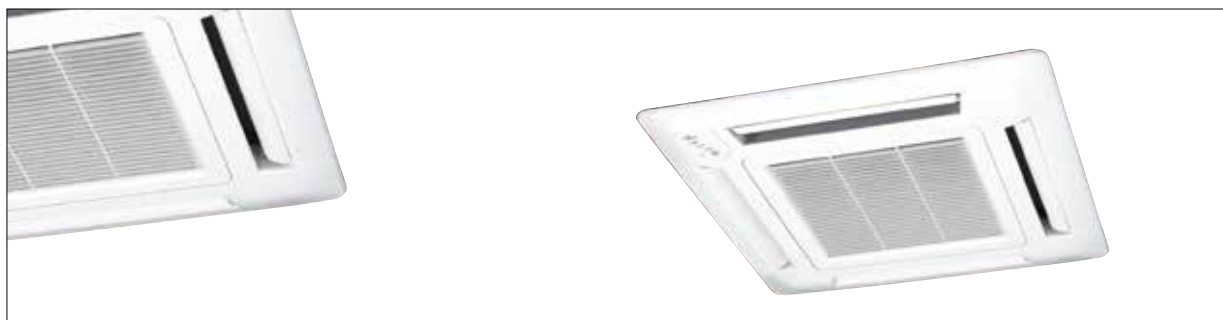

MODEL	JEDNOSTKA WEWNĘTRZNA		AUYG12LVLB	AUYG14LVLB	AUYG18LVLB	AUYG24LVLA
	JEDNOSTKA ZEWNĘTRZNA		AUYG12LALL	AUYG14LALL	AUYG18LALL	AUYG24LALA
Napięcie / Liczba faz / Częstotliwość	V / Ø / Hz		230/1/50	230/1/50	230/1/50	230/1/50
Wydajność	Chłodzenie	kW	3.5(0.9-4.4)	4.3(0.9-5.4)	5.2(0.9-5.9)	6.8(0.9-8.0)
	Grzanie		4.1(0.9-5.7)	5.0(0.9-6.5)	6.0(0.9-7.5)	8.0(0.9-9.1)
Moc elektryczna	Chłodzenie / Grzanie		1.05/1.11	1.33/1.34	1.62/1.66	2.21/2.26
EER - Wskaźnik energetyczny	Chłodzenie	W / W	3.33	3.21	3.21	3.08
COP - Wskaźnik energetyczny	Grzanie		3.69	3.71	3.61	3.54
Moc obliczeniowa (@-10°C)	Chłodzenie/Grzanie		3.5/4.2	4.3/4.5	5.2/5.2	6.8/6.0
SEER	Chłodzenie		6.20	6.40	6.20	5.60
SCOP	Grzanie (średnie)		4.10	4.40	4.20	3.90
	Chłodzenie		A++	A++	A++	A+
Klasa efektywności energetycznej	Grzanie (średnie)		A+	A+	A+	A
	Chłodzenie / Grzanie		A	A	A	A
Pobór prądu	Chłodzenie / Grzanie		4.8/5.1	6.1/6.1	7.2/7.4	9.7/9.9
Sezonowe zużycie energii	Chłodzenie		198	235	293	425
	Grzanie		1431	1432	1731	2151
Osuszenie			1.2	1.5	2.2	2.7
Cisnienie akustyczne j. wew.	Chłodzenie/H/M/L/Q *		37/34/30/27	38/34/30/27	38/34/30/26	49/44/36/30
Cisnienie akustyczne j. zew.	Chłodzenie		47	49	50	52
Moc akustyczna j. wew.	Chłodzenie		49	50	50	59
Moc akustyczna j. zew.	Chłodzenie		61	62	62	67
Przepływ powietrza	Wewnętrzna / Zewnętrzna		600/1780	680/1910	680/2000	930/2470
Wymiary: Wys. x Szer. x Głębokość Masa netto	Jednostka wewnętrzna / Maskownica		mm 245×570×570/49x700x700	245×570×570/49x700x700	245×570×570/49x700x700	245×570×570/49x700x700
			kg 15/2.6	15/2.6	15/2.6	16/2.6
	Jednostka zewnętrzna		mm 578×790×300	578×790×300	578×790x300	578x790x315
			kg 40	40	40	44
Instalacja chłodnicza (śr. przyłączy)	Ciecz / Gaz		6.35/9.52	6.35/12.70	6.35/12.70	6.35/15.88
Instalacja skroplin (śr. rury)	Wewnętrzna / Zewnętrzna		mm 25/32	25/32	25/32	25/32
Max długość instalacji chłodniczej (bez doładowania czynnika)	m		25(15)	25(15)	25(15)	30(15)
Max różnica poziomów	m		15	15	15	20
Dopuszczalny zakres temperatur zewnętrznych	Chłodzenie		-10~46	-10~46	-10~46	-10~46
	Grzanie		-15~24	-15~24	-15~24	-15~24
Czynnik chłodniczy / GWP			R410A / 1975	R410A / 1975	R410A / 1975	R410A / 1975
Maskownica			UTG-UFYD-W	UTG-UFYD-W	UTG-UFYD-W	UTG-UFYD-W

Pilot bezprzewodowy



Jednostki zewnętrzne



dla AUYG12/14/18LVLB



dla AUYG24LVLA

AKCESORIA OPCJONALNE: Pilot przewodowy UTY-RNNYM; UTY-RVNYM | Prosty pilot przewodowy UTY-RSNYM | Osłona wylotu powietrza UTR-YDZB
 Izolacja dla pomieszczeń o wysokiej wilgotności UTZ-KXGC | Zestaw przyłączy wejścia - wyjścia UTY-XWZX | Zestaw do podłączania kanałów świeżego powietrza UTY-VXAA
 H - wysokie obroty | M - średnie obroty | L - niskie obroty | Q - tryb cichy | Wydajność chłodzenia / grzania bazuje na następujących parametrach: Chłodzenie - Temp. wewn.: 27°C DB/19°C WB Temp. zewn.: 35°C DB/24°C WB, Grzanie - Temp. wewn.: 20°C DB/15°C WB Temp. zewn.: 7°C DB/6°C WB | * Wentylator ustawiony na wysokie obroty. | Producent zastrzega sobie prawo do wprowadzenia zmian.

INNOWACYJNY DWUSEKCYJNY WENTYLATOR TURBO
funkcja omówiona na stronie 13 katalogu

WYDAJNY WYMIENNIK CIEPŁA
funkcja omówiona na stronie 13 katalogu

KOMPAKTOWA OBUDOWA
funkcja omówiona na stronie 13 katalogu



JAKOŚĆ CISZY
funkcja omówiona na stronie 13 katalogu

WBUDOWANA POMPA SKROPLIN

AUYG 30, 36 LRLE | AUYG 45, 54 LRLA AUYG 36, 45, 54 LRLA [3PH]

ALL DC INVERTER



MODEL	JEDNOSTKA WEWNĘTRZNA		AUYG30LRLE	AUYG36LRLE	AUYG45LRLA	AUYG54LRLA	AUYG36LRLA	AUYG45LRLA	AUYG54LRLA	Pilot przewodowy w standardzie
	JEDNOSTKA ZEWNĘTRZNA		AOYG30LETL	AOYG36LETL	AOYG45LETL	AOYG54LETL	AOYG36LATT	AOYG45LATT	AOYG54LATT	
Napięcie / Liczba faz / Częstotliwość	V / Ø / Hz		230/1/50	230/1/50	230/1/50	230/1/50	400/3/50	400/3/50	400/3/50	 Jednostki zewnętrzne
Wydajność	Chłodzenie	kW	8.5(2.8~10.0)	10.0(2.8~11.2)	12.5(4.0~14.0)	13.3(4.5~14.5)	10.0(4.7~11.4)	12.5(5.0~14.0)	14.0(5.4~16.0)	
	Grzanie		10.0(2.7~11.2)	11.2(2.7~12.7)	14.0(4.2~16.2)	16.0(4.7~16.5)	11.2(5.0~14.0)	14.0(5.4~16.2)	16.0(5.8~18.0)	
Moc elektryczna	Chłodzenie / Grzanie		2.65/2.77	3.12/3.02	3.88/3.77	4.42/4.69	2.44/2.56	3.54/3.58	4.36/4.43	 dla AUYA30/36LRLE
EER - Wskaźnik energetyczny	Chłodzenie	W / W	3.21	3.21	3.22	3.01	4.10	3.53	3.21	
COP - Wskaźnik energetyczny	Grzanie		3.61	3.71	3.71	3.41	4.38	3.91	3.61	
Moc obliczeniowa (@-10°C)	Chłodzenie/Grzanie		8.5/8.0	10.0/8.7	-	-	10.0/10.0	-	-	 dla AUYG36/45/54LRLA (3 Ph)
SEER	Chłodzenie	W/W	6.50	6.30	-	-	6.50	-	-	
SCOP	Grzanie (średnie)		4.30	4.20	-	-	4.30	-	-	
Klasa efektywności energetycznej	Chłodzenie		A++	A++	A	B	A++	A	A	
	Grzanie (średnie)		A+	A+	A	B	A+	A	A	
Pobór prądu	Chłodzenie / Grzanie		A	11.6/12.2	13.7/13.3	16.9/16.5	19.3/20.5	3.7/3.9	5.3/5.3	6.5/6.6
Sezonowe zużycie energii	Chłodzenie		kWh/a	458	555	-	-	538	-	-
	Grzanie			2604	2897	-	-	3253	-	-
Osuszanie			l / h	2.5	3.5	4.5	5.0	3.0	4.5	5.0
Cisnienie akustyczne j. wew.	Chłodzenie/H/M/L/Q *		dB(A)	40/38/36/32	43/38/36/32	46/42/40/36	47/43/41/37	44/39/36/33	46/42/40/36	47/43/41/37
Cisnienie akustyczne j. zew.	Chłodzenie			53	54	55	55	51	54	55
Moc akustyczna j. wew.	Chłodzenie			54	57	-	-	58	-	-
Moc akustyczna j. zew.	Chłodzenie			68	69	-	-	67	-	-
Przepływ powietrza	Wewnętrzna / Zewnętrzna		m³ / h	1600/3600	1800/3800	1900/6750	2000/6750	1800/6200	1900/6900	2000/6900
Wymiary: Wys. x Szer. x Głębokość Masa netto	Jednostka wewnętrzna		mm	288x840x840	288x840x840	288x840x840	288x840x840	288x840x840	288x840x840	288x840x840
	Jednostka zewnętrzna			kg	50x950x950	50x950x950	50x950x950	50x950x950	50x950x950	50x950x950
	Jednostka wewnętrzna		mm		26/5.5	26/5.5	26/5.5	26/5.5	26/5.5	26/5.5
	Jednostka zewnętrzna			kg	830x900x330	830x900x330	1290x900x330	1290x900x330	1290x900x330	1290x900x330
Jednostka wewnętrzna		mm	61		61	86	86	104	104	104
Jednostka zewnętrzna			mm	9.52/15.88	9.52/15.88	9.52/15.88	9.52/15.88	9.52/15.88	9.52/15.88	9.52/15.88
Instalacja skroplin (śr. przyłączy)	Ciecz / Gaz			25.0/32.0	25.0/32.0	25.0/32.0	25.0/32.0	25.0/32.0	25.0/32.0	25.0/32.0
Instalacja skroplin (śr. rury)	Wewnętrzna / Zewnętrzna		50(20)	50(20)	50(20)	50(20)	75(30)	75(30)	75(30)	
Max długość instalacji chłodniczej (bez dolađowania czynnika)			m	30	30	30	30	30	30	
Max różnica poziomów			m	30	30	30	30	30	30	
Dopuszczalny zakres temperatur zewnętrznych	Chłodzenie		°C	-15~46	-15~46	-15~46	-15~46	-15~46	-15~46	-15~46
	Grzanie			-15~24	-15~24	-15~24	-15~24	-15~24	-15~24	-15~24
Czynnik chłodniczy / GWP			R410A / 1975	R410A / 1975	R410A / 1975	R410A / 1975	R410A / 1975	R410A / 1975	R410A / 1975	
Maskownica			UTG-UGYA-W	UTG-UGYA-W	UTG-UGYA-W	UTG-UGYA-W	UTG-UGYA-W	UTG-UGYA-W	UTG-UGYA-W	

AKCESORIA OPCJONALNE: Zestaw do odbioru sygnału pilota UTY-LRHYA2 | Szeroki panel UTG-AGYA-W | Podkładka pod panel UTG-BGYA-W | Osłona wylotu powietrza UTR-YDZC
Izolacja dla pomieszczeń o wysokiej wilgotności UTZ-KXGA | Zestaw przyłączeniowy wejścia - wyjścia jednostka wewnętrzna UTY-XWZX, UTD-ECS5A | Zestaw przyłączeniowy wejścia - wyjścia jednostka zewnętrzna UTY-XWZXZ2, UTY-XWZXZ3 | Zestaw do podłączania kanałów świeżego powietrza UTY-VXGA | Pilot przewodowy UTY-RVNYM | Prosty pilot przewodowy UTY-RSNYM

H - wysokie obroty | M - średnie obroty | L - niskie obroty | 0 - tryb cichy | Wydajność chłodzenia / grzania bazuje na następujących parametrach: Chłodzenie - Temp. wewn.: 27°C DB/19°C WB Temp. zewn.: 35°C DB/24°C WB.
Grzanie - Temp. wewn.: 20°C DB/15°C WB Temp. zewn.: 7°C DB/6°C WB | * Wentylator ustawiony na wysokości obrotu. | Producent zastrzega sobie prawo do wprowadzenia zmian.
PUSTE RUBRYKI - Zgodnie ze standardem dyrektywy ErP (LOT10) - pełne dane wyrażone są dla wydajności do 12kW.

EFEKTYWNY PRZEPŁYW POWIETRZA

Eliminacja zjawiska przyklejania strumienia powietrza.

WENTYLATOR TURBO

500mm

3-wymiarowe łopatki wentylatora





Wymiennik <strona silnika>

WSZECHESTRONNY MONTAŻ

Montaż	AUYG 30, 36, 45, 54 LRTL
Maks. dł. rur	50 m
Maks. wysokość	30 m

Montaż	AUYG 36, 45, 54 LATT
Maks. dł. rur	75 m
Maks. wysokość	30 m



MODEL	JEDNOSTKA WEWNĘTRZNA		ABYG18LVTB	ABYG24LVTA	Pilot bezprzewodowy	
	JEDNOSTKA ZEWNĘTRZNA		ADYG18LALL	ADYG24LALA		
Napięcie / Liczba faz / Częstotliwość			V / Ø / Hz	230/1/50	230/1/50	
Wydajność	Chłodzenie	kW	5.2(0.9-5.9)	6.8(0.9-8.0)		
	Grzanie		6.0(0.9-7.5)	8.0(0.9-9.1)		
Moc elektryczna	Chłodzenie / Grzanie		1.62/1.66	2.21/2.26		
EER - Wskaźnik energetyczny	Chłodzenie		3.21	3.08		
COP - Wskaźnik energetyczny	Grzanie		3.61	3.54		
Moc obliczeniowa (@-10°C)	Chłodzenie/Grzanie		5.2/5.2	6.8/6.0		
SEER	Chłodzenie		6.10	5.60	Jednostki zewnętrzne	
SCOP	Grzanie (średnie)		4.00	3.90		
Klasa efektywności energetycznej	Chłodzenie		A++	A+		
	Grzanie (średnie)		A+	A		
Pobór prądu	Chłodzenie / Grzanie		A	7.2/7.4	9.7/9.9	dla ABYG18LVTB
Sezonowe zużycie energii	Chłodzenie		kWh/a	298	425	
	Grzanie		1819	2150		
Osuszanie			l / h	2.0	2.9	
Cisnienie akustyczne j. wew.	Chłodzenie/H/M/L/Q *			43/40/34/31	48/44/40/35	
Cisnienie akustyczne j. zew.	Chłodzenie		dB(A)	50	52	
Moc akustyczna j. wew.	Chłodzenie			57	61	
Moc akustyczna j. zew.	Chłodzenie			62	67	
Przepływ powietrza	Wewnętrzna / Zewnętrzna		m³ / h	780/2000	980/2470	
Wymiary: Wys. x Szer. x Głębokość Masa netto	Jednostka wewnętrzna		mm	199x990x655	199x990x655	
			kg	27	27	
	Jednostka zewnętrzna		mm	578x790x300	578x790x315	dla ABYG24LVTA
			kg	40	44	
Instalacja chłodnicza (śr. przyłączy)	Ciecz / Gaz		mm	6.35/12.70	6.35/15.88	
Instalacja skroplin (śr. rury)	Wewnętrzna / Zewnętrzna		mm	25/32	25/32	
Max długość instalacji chłodniczej (bez doładowania czynnika)			m	25(15)	30(15)	
Max różnica poziomów			m	15	20	
Dopuszczalny zakres temperatur wewnętrznych	Chłodzenie		°C	-10-46	-10-46	
	Grzanie			-15-24	-15-24	
Czynnik chłodniczy / GWP				R410A / 1975	R410A / 1975	

AKCESORIA OPCJONALNE: Pilot przewodowy UTY-RNNYM, UTY-RVNYM | Zestaw przyłączeniowy wejścia - wyjścia UTY-XWZX | Prosty pilot przewodowy UTY-RSNYM

H - wysokie obroty | M - średnie obroty | L - niskie obroty | Q - tryb cichy | Wydajność chłodzenia / grzania bazuje na następujących parametrach: Chłodzenie - Temp. wewn.: 27°C DB/19°C WB, Temp. zewn.: 35°C DB/24°C WB, Grzanie - Temp. wewn.: 20°C DB/15°C WB Temp. zewn.: 7°C DB/6°C WB | * Wentylator ustawiony na wysokie obroty. | Producent zastrzega sobie prawo do wprowadzenia zmian.

UNIERSALNY MONTAŻ



WIELOPLASZCZYZNOWY SYSTEM AUTOMATYCZNEJ REGULACJI PRZEPŁYWU POWIETRZA

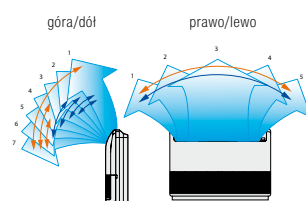



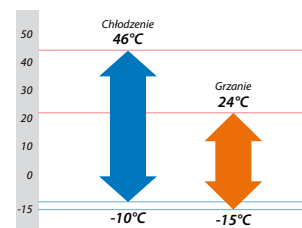

PRACA W NISKICH TEMPERATURACH



ABYG 30, 36 LRTE | ABYG 45 LRTA ABYG 36, 45, 54 LRTA [3PH]

ALL DC INVERTER





MODEL	JEDNOSTKA WEWNĘTRZNA		ABYG30LRTE	ABYG36LRTE	ABYG45LRTA	ABYG36LRTA	ABYG45LRTA	ABYG54LRTA	Pilot bezprzewodowy
	JEDNOSTKA ZEWNĘTRZNA		AOYG30LETL	AOYG36LETL	AOYG45LETL	AOYG36LATT	AOYG45LATT	AOYG54LATT	
Napięcie / Liczba faz / Częstotliwość	V / Ø / Hz		230/1/50	230/1/50	230/1/50	400/3/50	400/3/50	400/3/50	
Wydajność	Chłodzenie	kW	8.5(2.8~10.0)	9.4(2.8~11.2)	12.1(4.0~13.3)	10.0(4.7~11.4)	12.5(5.0~14.0)	14.0(5.4~16.0)	
	Grzanie		10.0(2.7~11.2)	11.2(2.7~12.7)	13.3(4.2~15.5)	11.2(5.0~14.0)	14.0(5.4~16.2)	16.0(5.8~18.0)	
Moc elektryczna	Chłodzenie / Grzanie		2.65/2.77	2.93/3.02	3.77/3.68	2.84/2.87	3.89/3.88	4.65/4.67	
EER - Wskaźnik energetyczny	Chłodzenie	W / W	3.21	3.21	3.21	3.52	3.21	3.01	
COP - Wskaźnik energetyczny	Grzanie		3.61	3.71	3.61	3.90	3.61	3.43	
Moc obliczeniowa (@-10°C)	Chłodzenie/Grzanie		8.5/8.0	9.4/8.7	-	10.0/10.0	-	-	
SEER	Chłodzenie		6.10	6.00	-	-	-	-	
SCOP	Grzanie (średnie)		4.20	4.10	-	4.10	-	-	
Klasa efektywności energetycznej	Chłodzenie		A++	A+	A	A++	A	B	
	Grzanie (średnie)		A+	A+	A	A+	A	B	
Pobór prądu	Chłodzenie / Grzanie		A	11.6/12.2	12.8/13.2	16.5/16.1	4.3/4.4	5.8/5.8	6.9/6.9
	Chłodzenie		kWh/a	487	548	-	573	-	-
Sezonowe zużycie energii	Grzanie		2662	2965	-	3414	-	-	
	Osuszanie		l / h	2.5	3.0	4.0	3.0	4.5	5.0
Cisnienie akustyczne j. wew.	Chłodzenie/H/M/L/Q *		45/43/37/32	47/43/37/32	49/45/39/34	47/43/37/32	49/45/39/34	51/48/42/38	
Cisnienie akustyczne j. zew.	Chłodzenie		53	54	55	51	54	55	
Moc akustyczna j. wew.	Chłodzenie		57	60	-	61	-	-	
Moc akustyczna j. zew.	Chłodzenie		68	69	-	67	-	-	
Przepływ powietrza	Wewnętrzna / Zewnętrzna		m ³ / h	1660/3600	1900/3800	2100/6200	1900/6200	2100/6900	2300/6900
	Wymiary:		mm	240x1660x700	240x1660x700	240x1660x700	240x1660x700	240x1660x700	240x1660x700
Wys. x Szer. x Głębokość	Jednostka wewnętrzna		kg	46	46	46	46	48	dla ABYG36/45/54LRTA
	Jednostka zewnętrzna		mm	830x900x330	830x900x330	1290x900x330	1290x900x330	1290x900x330	
Masa netto	Jednostka zewnętrzna		kg	61	61	86	104	104	
	Instalacja chłodnicza (śr. przyłączy)		Ciecz / Gaz	mm	9.52/15.88	9.52/15.88	9.52/15.88	9.52/15.88	9.52/15.88
Instalacja skroplin (śr. rury)		Wewnętrzna / Zewnętrzna	mm	22/25.6	22/25.6	21.5/26.0	21.5/26.0	21.5/26.0	
Max długość instalacji chłodniczej (bez doładowania czynnika)		m	50(20)	50(20)	50(20)	75(30)	75(30)	75(30)	
Max różnica poziomów		m	30	30	30	30	30	30	
Dopuszczalny zakres temperatur zewnętrznych	Chłodzenie		°C	-15~-46	-15~-46	-15~-46	-15~-46	-15~-46	
	Grzanie		°C	-15~-24	-15~-24	-15~-24	-15~-24	-15~-24	
Czynnik chłodniczy / GWP			R410A / 1975	R410A / 1975	R410A / 1975	R410A / 1975	R410A / 1975	R410A / 1975	

AKCESORIA OPCJONALNE: Pilot przewodowy UTY-RNNYM, UTY-RVNYM | Pompka skroplin UTR-DBP24T | Zestaw przyłączeniowy wejścia - wyjścia jednostka wewnętrzna UTY-XWZX, UTD-ECS5A | Zestaw przyłączeniowy wejścia - wyjścia jednostka zewnętrzna UTY-XWZX22, UTY-XWZX23 | Kształtka okrągła UTD-RF204

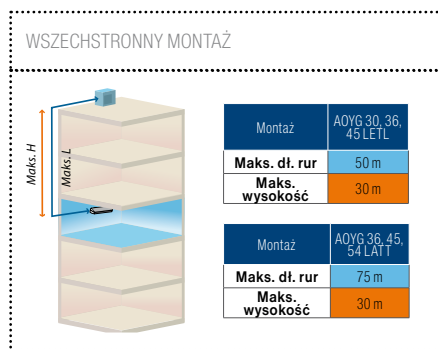
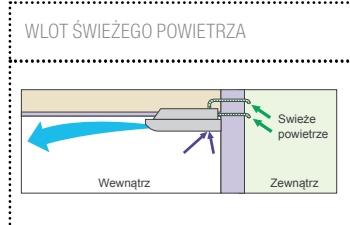
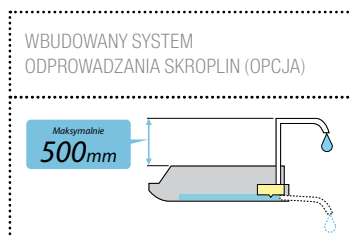
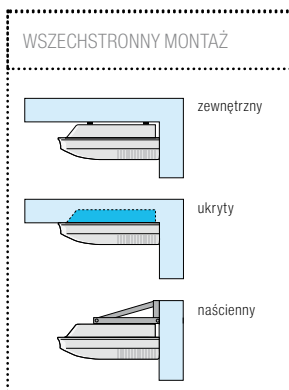
H - wysokie obroty | M - średnie obroty | L - niskie obroty | Q - tryb cichy | Wydajność chłodzenia / grzania bazuje na następujących parametrach: Chłodzenie - Temp. wewn.: 27°C DB/19°C WB Temp. zewn.: 35°C DB/24°C WB, Grzanie - Temp. wewn.: 20°C DB/15°C WB Temp. zewn.: 7°C DB/6°C WB | * Wentylator ustawiony na wysokości obrotów. | Producent zastrzega sobie prawo do wprowadzenia zmian.
PUSTE RUBRYKI - Zgodnie ze standardem dyrektywy ErP (LOT10) - pełne dane wyrażone są dla wydajności do 12kW.





MODEL	JEDNOSTKA WEWNĘTRZNA		ARYG12LLTB	ARYG14LLTB	ARYG18LLTB	Pilot przewodowy w standardzie
	JEDNOSTKA ZEWNĘTRZNA		A0YG12LALL	A0YG14LALL	A0YG18LALL	
Napięcie / Liczba faz / Częstotliwość	V / Ø / Hz		230/1/50	230/1/50	230/1/50	
Wydajność	Chłodzenie	kW	3.5(0.9-4.4)	4.3(0.9-5.4)	5.2(0.9-5.9)	
	Grzanie		4.1(0.9-5.7)	5.0(0.9-6.5)	6.0(0.9-7.5)	
Moc elektryczna	Chłodzenie / Grzanie		1.05/1.11	1.33/1.34	1.62/1.66	
EER - Wskaźnik energetyczny	Chłodzenie	W / W	3.33	3.21	3.21	
COP - Wskaźnik energetyczny	Grzanie		3.69	3.71	3.61	
Moc obliczeniowa (@-10°C)	Chłodzenie/Grzanie		3.5/4.2	4.3/4.5	5.2/5.2	
SEER	Chłodzenie	W/W	5.90	5.80	6.20	
SCOP	Grzanie (średnie)		4.00	3.90	4.10	
Klasa efektywności energetycznej	Chłodzenie		A+	A+	A++	
	Grzanie (średnie)		A+	A	A+	
Pobór prądu	Chłodzenie / Grzanie	A	4.8/5.1	6.1/6.1	7.2/7.4	
Sezonowe zużycie energii	Chłodzenie	kWh/a	207	259	293	
	Grzanie		1467	1614	1774	
Osuszanie			1.3	1.5	2.0	
Cisnienie akustyczne j. wew.	Chłodzenie/H/M/L/Q *		29/28/26/25	32/30/28/26	32/30/29/27	
Cisnienie akustyczne j. zew.	Chłodzenie		47	49	50	
Moc akustyczna j. wew.	Chłodzenie		58	60	58	
Moc akustyczna j. zew.	Chłodzenie		61	62	62	
Przepływ powietrza	Wewnętrzna / Zewnętrzna		m ³ / h	650/1780	800/1910	940/2000
Zakres ciśnienia statycznego (standard)			Pa	0 to 90(25)	0 to 90(25)	0 to 90(25)
Wymiary: Wys. x Szer. x Głębokość Masa netto	Jednostka wewnętrzna		mm	198x700x620	198x700x620	198x900x620
			kg	19	19	23
	Jednostka zewnętrzna		mm	578x790x300	578x790x300	578x790x300
			kg	40	40	40
Instalacja chłodnicza (śr. przyłączy)	Ciecz / Gaz		mm	6.35/9.52	6.35/12.70	6.35/12.70
Instalacja skroplin (śr. rury)	Wewnętrzna / Zewnętrzna		mm	25/32	25/32	25/32
Max długość instalacji chłodniczej (bez dolaadowania czynnika)			m	25(15)	25(15)	25(15)
Max różnica poziomów			m	15	15	15
Dopuszczalny zakres temperatur zewnętrznych	Chłodzenie		°C	-10~46	-10~46	-10~46
	Grzanie		-15~24	-15~24	-15~24	
Czynnik chłodniczy / GWP				R410A / 1975	R410A / 1975	R410A / 1975

AKCESORIA OPCJONALNE: Pilot bezprzewodowy z odbiornikiem podczerwienu UTY-LNHYM | Pilot przewodowy UTY-RVNYM | Prosty pilot przewodowy UTY-RSNYM
Zdalny czujnik temperatury UTY-XSZX | Zestaw do podłączenia wejść/wyjść UTD-ECS5A | Żaluzja automatyczna (kratka) UTD-GXSA-W (dla 12/14), UTD-GXSB-W (dla 18)

H - wysokie obroty | M - średnie obroty | L - niskie obroty | Q - tryb cichy | Wydajność chłodzenia / grzania bazuje na następujących parametrach: Chłodzenie - Temp. wewn.: 27°C DB/19°C WB Temp. zewn.: 35°C DB/24°C WB, Grzanie - Temp. wewn.: 20°C DB/15°C WB Temp. zewn.: 7°C DB/6°C WB | * Wentylator ustawiony na wysokie obroty. | Producent zastrzega sobie prawo do wprowadzenia zmian.

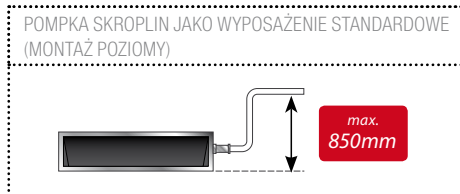
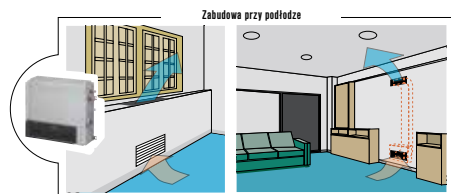
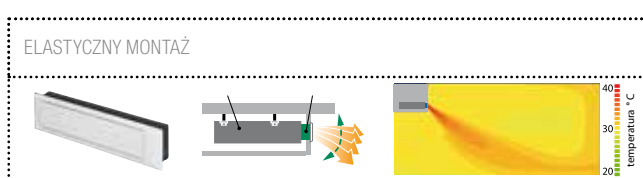
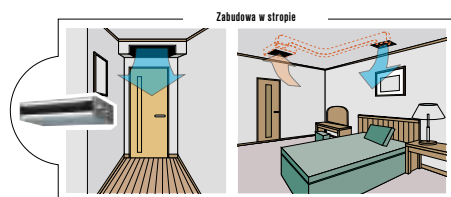

ARYG 24 LMLA | ARYG 30, 36 LMLE ARYG 45 LMLA | ARYG 36, 45 LMLA [3PH]

ALL DC INVERTER



MODEL	JEDNOSTKA WEWNĘTRZNA		ARYG24LMLA	ARYG30LMLE	ARYG36LMLE	ARYG45LMLA	ARYG36LMLA	ARYG45LMLA	Pilot przewodowy w standardzie
	JEDNOSTKA ZEWNĘTRZNA		A0YG24LALA	A0YG30LETL	A0YG36LETL	A0YG45LETL	A0YG36LATT	A0YG45LATT	
Napięcie / Liczba faz / Częstotliwość	V / Ø / Hz		230/1/50	230/1/50	230/1/50	230/1/50	400/3/50	400/3/50	
Wydajność	Chłodzenie	kW	6.8(0.9~8.0)	8.5(2.8~10.0)	9.4(2.8~11.2)	12.1(4.0~13.3)	10.0(4.7~11.4)	12.5(5.0~14.0)	
	Grzanie		8.0(0.9~9.1)	10.0(2.7~11.2)	11.2(2.7~12.7)	13.3(4.2~15.5)	11.2(5.0~14.0)	14.0(5.4~16.2)	
Moc elektryczna	Chłodzenie / Grzanie		2.21/2.26	2.65/2.68	2.96/3.10	3.77/3.68	2.84/2.87	3.89/3.88	Jednostki zewnętrzne
EER - Wskaźnik energetyczny	Chłodzenie	W / W	3.08	3.21	3.18	3.21	3.52	3.21	
COP - Wskaźnik energetyczny	Grzanie		3.54	3.73	3.61	3.61	3.90	3.61	
Moc obliczeniowa (@10°C)	Chłodzenie/Grzanie		6.8/6.0	8.5/8.0	9.4/8.7	-	10.0/10.0	-	
SEER	Chłodzenie	W/W	6.20	5.90	5.70	-	5.80	-	
SCOP	Grzanie (średnie)		4.00	3.90	3.80	-	4.00	-	
Klasa efektywności energetycznej	Chłodzenie	A	A++	A+	A+	A	A+	A	
	Grzanie (średnie)		A+	A	A	A	A+	A	
Pobór prądu	Chłodzenie / Grzanie		9.7/9.9	11.6/11.7	13.0/13.6	16.5/16.1	4.3/4.4	5.8/5.8	
Sezonowe zużycie energii	Chłodzenie	kWh/a	384	504	576	-	603	-	
	Grzanie	2098	2868	3202	-	3497	-		
Osuszenie			2.5	2.5	3.0	4.0	3.0	4.5	
Cisnienie akustyczne j. wew.	Chłodzenie/H/M/L/Q*	dB(A)	31/29/27/25	39/35/30/26	39/35/30/26	42/38/32/28	40/36/31/26	42/38/32/28	
Cisnienie akustyczne j.zew.	Chłodzenie		52	53	54	55	51	54	
Moc akustyczna j. wew.	Chłodzenie		60	65	65	-	65	-	
Moc akustyczna j.zew.	Chłodzenie		67	68	69	-	67	-	
Przepływ powietrza	Wewnętrzna / Zewnętrzna		m³ / h	1100/2470	1900/3600	1900/3800	2100/6200	1850/6200	2100/6750
Zakres ciśnienia statycznego (standard)			Pa	30 to 150(35)	30 to 150(47)	30 to 150(47)	30 to 150(60)	30 to 150(47)	30 to 150(60)
Wymiary: Wys. x Szer. x Głębokość Masa netto	Jednostka wewnętrzna		mm	270x1135x700	270x1135x700	270x1135x700	270x1135x700	270x1135x700	270x1135x700
	Jednostka zewnętrzna		kg	38	40	40	40	40	40
			mm	578x790x315	830x900x330	830x900x330	1290x900x330	1290x900x330	1290x900x330
			kg	44	61	61	86	104	104
Instalacja chłodnicza (śr. przyłączy)	Ciecz / Gaz		6.35/15.88	9.52/15.88	9.52/15.88	9.52/15.88	9.52/15.88	9.52/15.88	
Instalacja skroplin (śr. rury)	Wewnętrzna / Zewnętrzna		mm	35.7/38.1	35.7/38.1	35.7/38.1	35.7/38.1	35.7/38.1	
Max długość instalacji chłodniczej (bez doladowania czynnika)			m	30(15)	50(20)	50(20)	50(20)	75(30)	75(30)
Max różnica poziomów			m	20	30	30	30	30	
Dopuszczalny zakres temperatur zewnętrznych	Chłodzenie	°C	-10~46	-15~46	-15~46	-15~46	-15~46	-15~46	
	Grzanie		-15~24	-15~24	-15~24	-15~24	-15~24	-15~24	
Czynnik chłodniczy / GWP			R410A / 1975	R410A / 1975	R410A / 1975	R410A / 1975	R410A / 1975	R410A / 1975	

AKCESORIA OPCJONALNE: Pilot przewodowy UTY-RVNYM | Prosty pilot przewodowy UTY-RSNYM | Filtr o wydłużonej żywotności UTD-LF25NA | Pompka skroplin UTZ-PX1NBA
Odbiornik sygnału pilota UTY-LRHYM | Kształtka okrągła UTD-RF204 | Kształtka prostokątna UTD-SF045T | Zestaw przyłączeniowy wejścia - wyjścia jednostka wewnętrzna UTD-ECSSA | Zestaw przyłączeniowy wejścia - wyjścia jednostka zewnętrzna UTY-XWZXZ2, UTY-XWZXZ3 | Zdalny czujnik temperatury UTY-XSZX

H - wysokie obroty | M - średnie obroty | L - niskie obroty | Q - tryb cichy | Wydajność chłodzenia / grzania bazuje na następujących parametrach: Chłodzenie - Temp. wewn.: 27°C DB/19°C WB
Temp. zewn.: 35°C DB/24°C WB, Grzanie - Temp. wewn.: 20°C DB/15°C WB Temp. zewn.: 7°C DB/6°C WB | * Wentylator ustawiony na wysokie obroty. | Producent zastrzega sobie prawo do wprowadzenia zmian.
PUSTE RUBYKI - Zgodnie ze standardem dyrektywy ErP (LOT10) - pełne dane wyrażone są dla wydajności do 12kW.

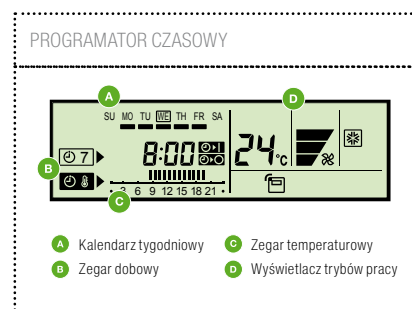
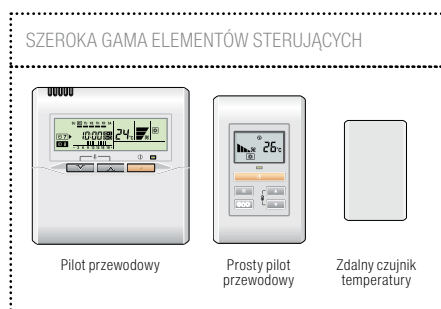
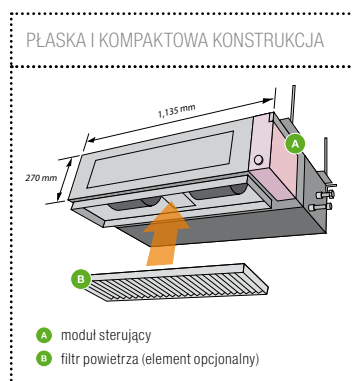

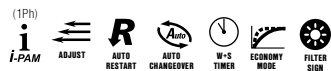

MODEL	JEDNOSTKA WEWNĘTRZNA		ARYG45LHTA	ARYG54LHTA	ARYG45LHTA	ARYG54LHTA	ARYG60LHTA
	JEDNOSTKA ZEWNĘTRZNA		A0YG45LETLL	A0YG54LETLL	A0YG45LATT	A0YG54LATT	A0YG60LATT
Napięcie / Liczba faz / Częstotliwość	V / Ø / Hz		230/1/50	230/1/50	400/3/50	400/3/50	400/3/50
Wydajność	Chłodzenie	kW	12.5(4.5~14.0)	13.4(5.0~14.5)	12.5(5.0~14.0)	14.0(5.4~16.0)	15.0(6.2~17.5)
	Grzanie		14.0(5.0~16.2)	16.0(5.5~18.0)	14.0(5.4~16.2)	16.0(5.8~18.0)	18.0(6.2~20.0)
Moc elektryczna	Chłodzenie / Grzanie		4.30/3.80	4.77/4.69	4.06/3.67	4.65/4.37	4.70/5.15
EER - Wskaźnik energetyczny	Chłodzenie		2.91	2.81	3.08	3.01	3.19
COP - Wskaźnik energetyczny	Grzanie		3.68	3.41	3.81	3.66	3.50
Pobór prądu	Chłodzenie / Grzanie		18.9/16.7	20.9/20.5	6.1/5.5	6.9/6.5	6.9/7.6
Osuszanie	l / h		1.5	2.0	1.5	2.5	2.0
Poziom ciśnienia akustycznego j. wew.	Chłodzenie/H/M/L		47/43/40	47/43/40	47/43/40	47/43/40	45/40/36
Poziom ciśnienia akustycznego j. zew.	Chłodzenie		55	55	54	55	56
Przepływ powietrza	Wewnętrzna / Zewnętrzna		m³ / h	3350/6750	3350/6750	3350/6900	3550/6900
Zakres ciśnienia statycznego (standard).	Pa		100 to 250(100)	100 to 250(100)	100 to 250(100)	100 to 250(100)	60 to 260(60)
Wymiary: Wys. x Szer. x Długość Masa netto	Jednostka wewnętrzna	mm	400x1050x500	400x1050x500	400x1050x500	400x1050x500	425x1250x490
		kg	46	46	46	46	54
	Jednostka zewnętrzna	mm	1290x900x330	1290x900x330	1290x900x330	1290x900x330	1290x900x330
		kg	86	86	104	104	104
Instalacja chłodnicza (sr. przyłączy)	Ciecz / Gaz		mm	9.52/15.88	9.52/15.88	9.52/15.88	9.52/15.88
Instalacja skroplin (sr. rury)	Wewnętrzna / Zewnętrzna		mm	23.4/25.4	23.4/25.4	23.4/25.4	23.4/25.4
Max długość instalacji chłodniczej (bez doładowania czynnika)	m		50(20)	50(20)	75(30)	75(30)	75(30)
Max różnica poziomów	m		30	30	30	30	30
Dopuszczalny zakres temperatur zewnętrznych	Chłodzenie	°C	-15~46	-15~46	-15~46	-15~46	-15~46
	Grzanie		-15~24	-15~24	-15~24	-15~24	-15~24
Czynnik chłodniczy / GWP			R410A / 1975	R410A / 1975	R410A / 1975	R410A / 1975	R410A / 1975

Pilot bezprzewodowy w standardzie



Jednostki zewnętrzne



AKCESORIA OPCJONALNE: Filtr o wydłużonej żywotności UTD-LF60KA | Zestaw przyłączeniowy wejścia - wyjścia jednostka wewnętrzna UTD-ECS5A

Zestaw przyłączeniowy wejścia - wyjścia jednostka zewnętrzna UTY-XWZX22 (A0YG45,54,60LATT), UTY-XWZX23 (A0YG45,54LETLL)

Odbiornik sygnału pilota UTY-LRHYM (tylko dla ARYG60LHTA) | Prosty pilot przewodowy UTY-RSNYM | Pilot przewodowy UTY-RVNYM

H - wysokie obroty | M - średnie obroty | L - niskie obroty | Wydajność chłodzenia / grzania bazuje na następujących parametrach: Chłodzenie - Temp. wewn.: 27°C DB/19°C WB Temp. zewn.: 35°C DB/24°C WB, Grzanie - Temp. wewn.: 20°C DB/15°C WB Temp. zewn.: 7°C DB/6°C WB | * Wentylator ustawiony na wysokie obroty. | Producent zastrzega sobie prawo do wprowadzenia zmian.

PUSTE RUBRYKI - Zgodnie ze standardem dyrektywy ErP (LOT10) - pełne dane wyrażone są dla wydajności do 12kW.

WYSOKIE CIŚNIENIE DYSPOZYCYJNE

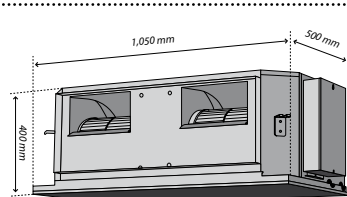

$\Delta p = 250 \text{ Pa}$

PRECYZYJNY I WYGODNY SYSTEM REGULACJI

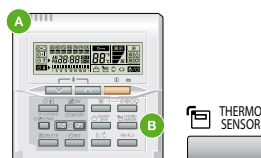

- A czujnik temperatury
- B przełącznik wyboru czujnika pomiarowego (zdalny lub wbudowany)
- C zdalny czujnik temperatury zainstalowany w sypialni (nocna praca systemu klimatyzacji)
- D pilot przewodowy zainstalowany w salonie (efektywny sposób regulacji parametrów powietrza w ciągu dnia)

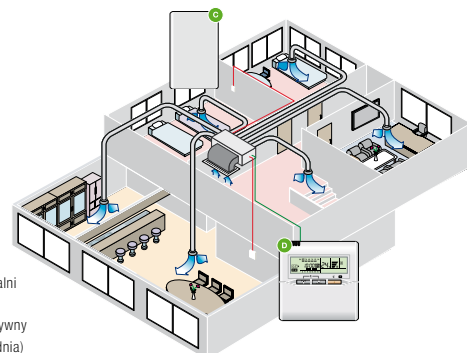



MODEL	JEDNOSTKA WEWNĘTRZNA		ARYC72LHTA		ARYC90LHTA	
	JEDNOSTKA ZEWNĘTRZNA		AOYA72LALT		AOYA90LALT	
Napięcie / Liczba faz / Częstotliwość	V / Ø / Hz		400/3/50		400/3/50	
Wydajność	Chłodzenie	kW	20.3(10.8~23.5)		25.0(11.2~28.0)	
	Grzanie		22.6(12.0~26.5)		28.0(12.5~31.5)	
Moc elektryczna	Chłodzenie / Grzanie		6.25/6.27		7.82/8.24	
EER - Wskaźnik energetyczny	Chłodzenie		3.25		3.20	
COP - Wskaźnik energetyczny	Grzanie		3.60		3.40	
Pobór prądu	Chłodzenie / Grzanie		9.6 / 9.6		11.9 / 12.5	
Osuszanie	l / h		4.5		6.0	
Poziom ciśnienia akustycznego j. wew.	Chłodzenie/H/M/L		47/44/ 41		49/46 / 43	
Poziom ciśnienia akustycznego j. zew.	Chłodzenie		57		58	
Przepływ powietrza	Wewnętrzna* / Zewnętrzna		4300/9300		4850/10700	
Zakres ciśnienia statycznego (standard).	Pa		50 to 250(72)		50 to 250(72)	
Wymiary: Wys. x Szer. x Długość Masa netto	Jednostka wewnętrzna	mm	450x1587x700		550x1587x700	
		kg	100		110	
	Jednostka zewnętrzna	mm	1690x930x765		1690x930x765	
		kg	215		215	
Instalacja chłodnicza (śr. przyłączy)	Ciecz / Gaz		12.70/25.40		12.70/25.40	
Max długość instalacji chłodniczej (bez dolađowania czynnika)	m		75(20)		75(20)	
Max różnica poziomów	m		30		30	
Dopuszczalny zakres temperatur zewnętrznych	Chłodzenie		-5~46		-5~46	
	Grzanie		-15~24		-15~24	
Czynnik chłodniczy / GWP			R410A / 1975		R410A / 1975	
Instalacja skroplin (śr. rury)	Wewnętrzna / Zewnętrzna		35.7/ 38.1		35.7/ 38.1	

Pilot przewodowy w standardzie



Jednostka zewnętrzna



AKCESORIA OPCJONALNE: Pilot przewodowy UTY-RVNYM | Prosty pilot przewodowy UTY-RSNYM | Zdalny czujnik temperatury UTY-XSZX

Zestaw przyłączeniowy wejścia - wyjścia jednostka wewnętrzna UTD-ECS5A | Zestaw przyłączeniowy wejścia - wyjścia jednostka zewnętrzna UTY-XWZX2, UTY-XWZX4

H - wysokie obroty | M - średnie obroty | L - niskie obroty | Wydajność chłodzenia / grzania bazuje na następujących parametrach: Chłodzenie - Temp. wewn.: 27°C DB/19°C WB Temp. zewn.: 35°C DB/24°C WB, Grzanie - Temp. wewn.: 20°C DB/15°C WB Temp. zewn.: 7°C DB/6°C WB | * Wentylator ustawiony na wysokie obroty. | Producent zastrzega sobie prawo do wprowadzenia zmian. PUSTE RUBRYKI - Zgodnie ze standardem dyrektywy ErP (LOT10) - pełne dane wyrażone są dla wydajności do 12kW.

KONTROLA WYDAJNOŚCI W CELU
OBCINANIA SKOKÓW ENERGETYCZNYCH

WARIANTOWY WYBÓR STEROWNIKA



5 CHARAKTERYSTYK WYDAJNOŚCI DO WYBORU

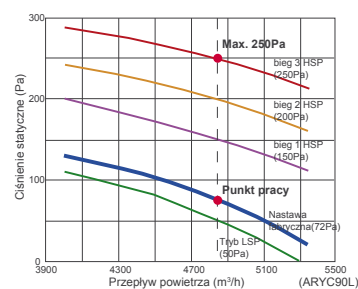

STEROWANIE CISZĄ
funkcja omówiona na stronie 15 katalogu

WYSOKA EFEKTYWNOŚĆ

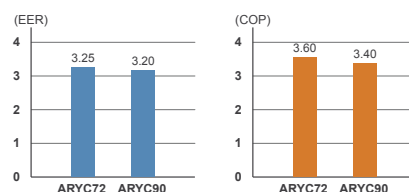

Wymiary jednostek wewnętrznych

Wymiary: ASYG 09/12 LTCA • ASYG 09/12/14 LTCB • ASYG07/09/12/14 LUCA

[mm]

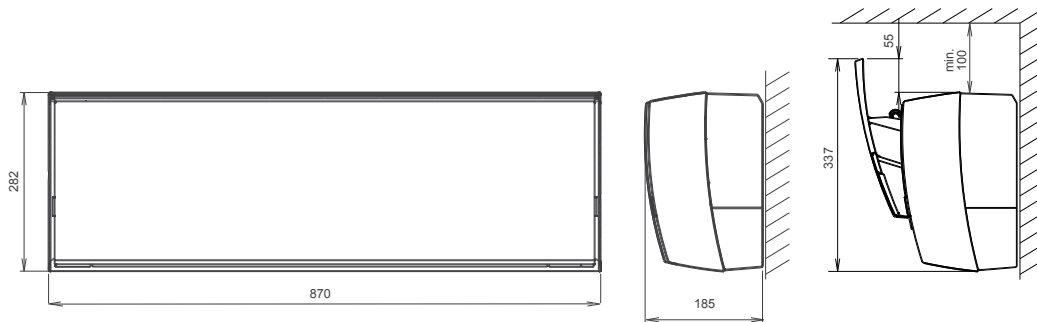

Wymiary: ASYG 07/09/12/14 LMCA • ASYG 09/12/14 LMCB

[mm]

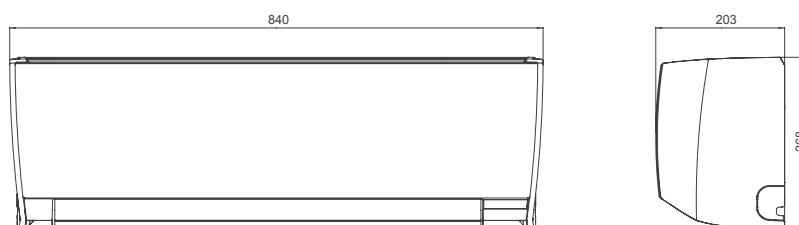

Wymiary: ASYG 18/30 LFCA • ASYG 24 LFCC

[mm]

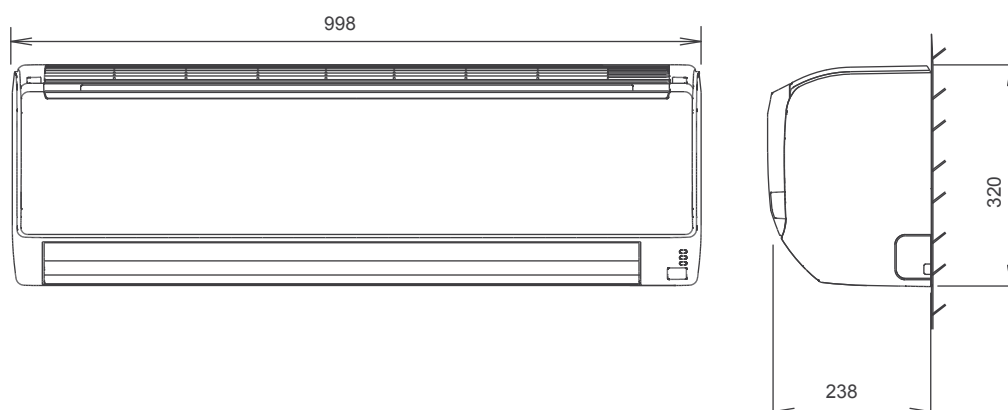

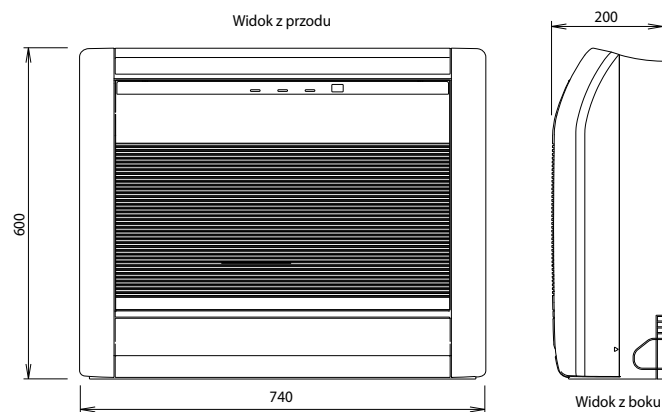
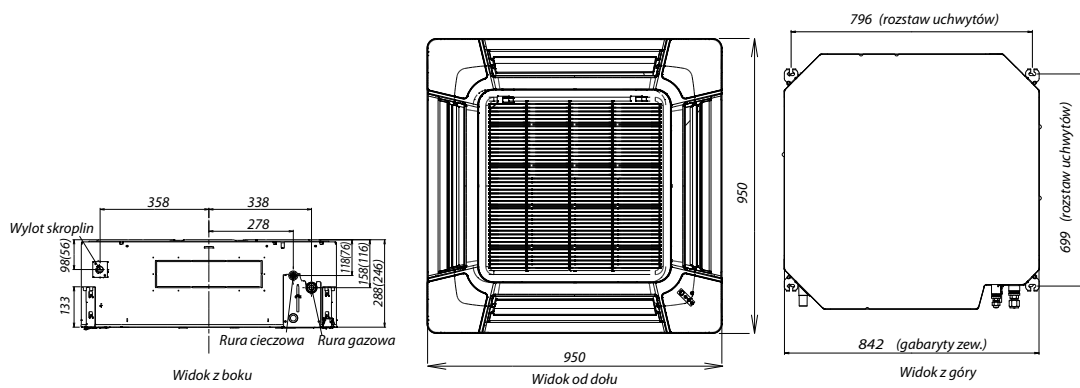
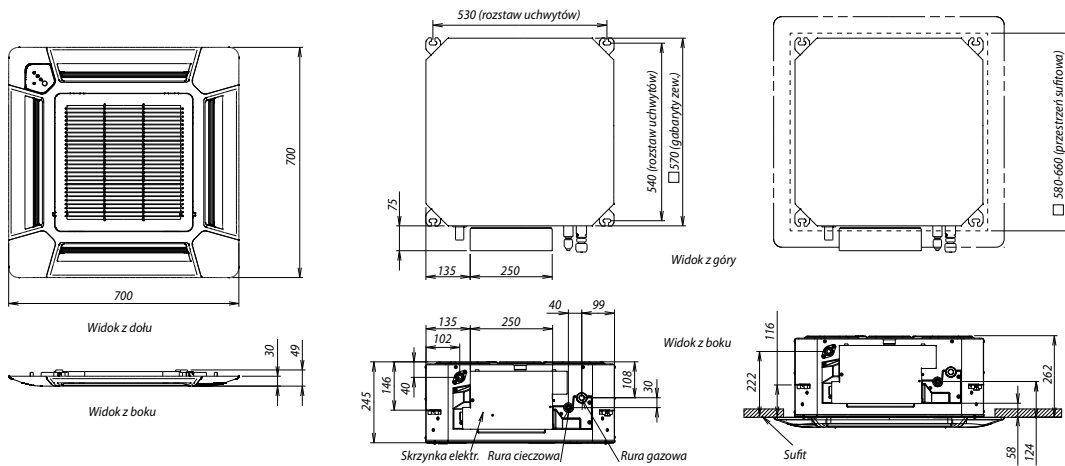

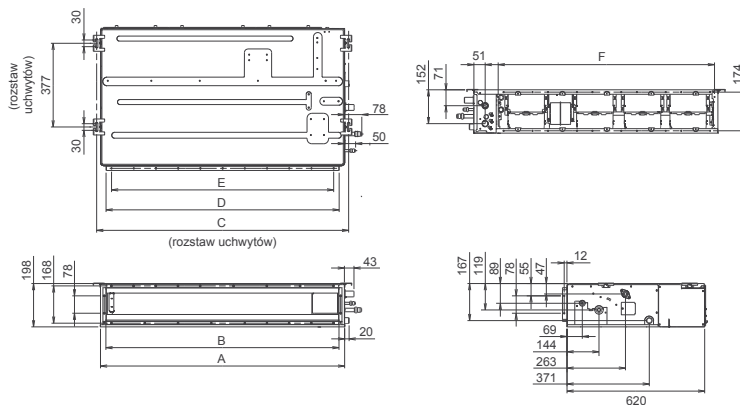
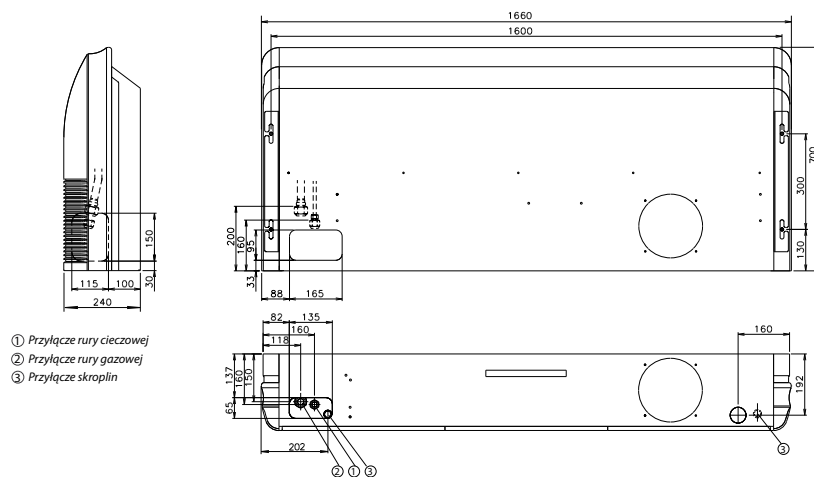
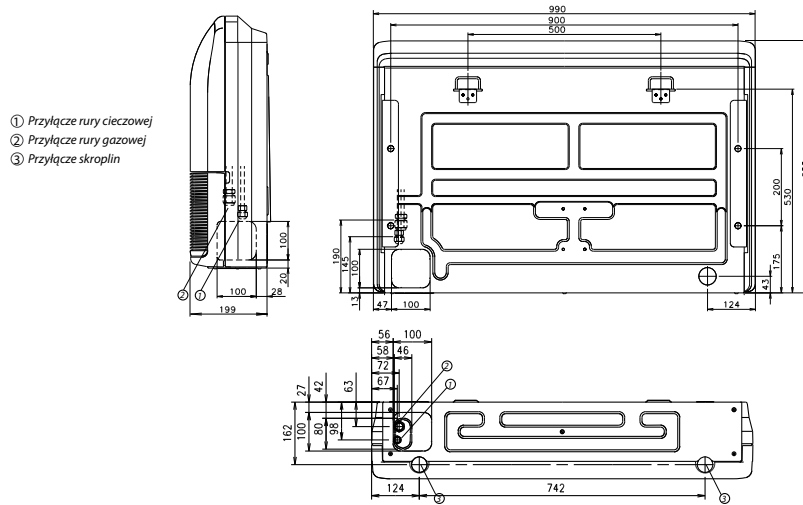

	ARYG12 / 14LLTB	ARYG18LLTB
A	700	900
B	650	850
C	734	934
D	650	850
E	P100x6=600	P100x8=800
F	574	774

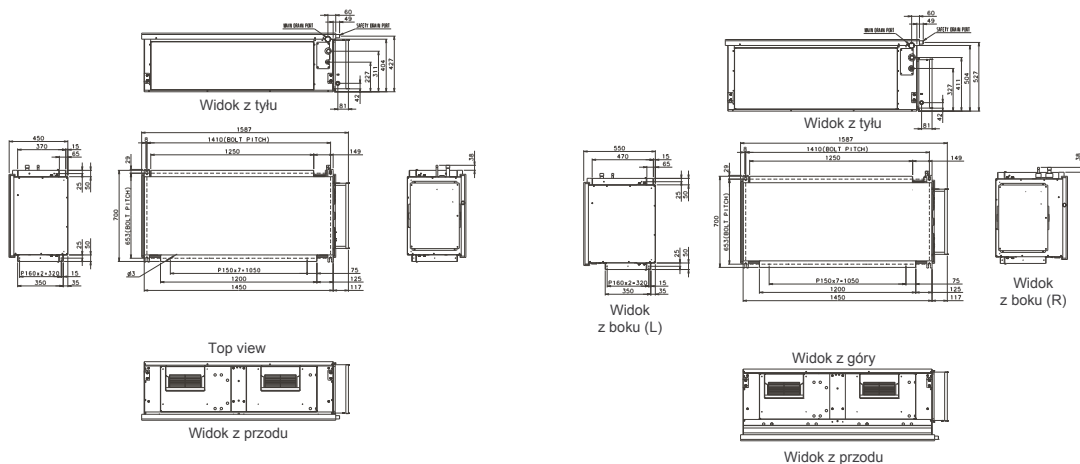
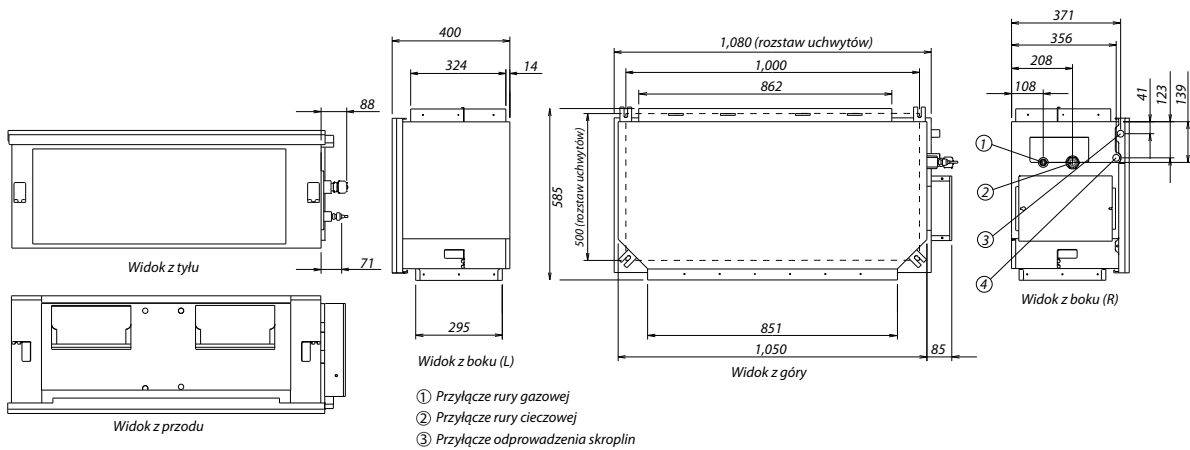
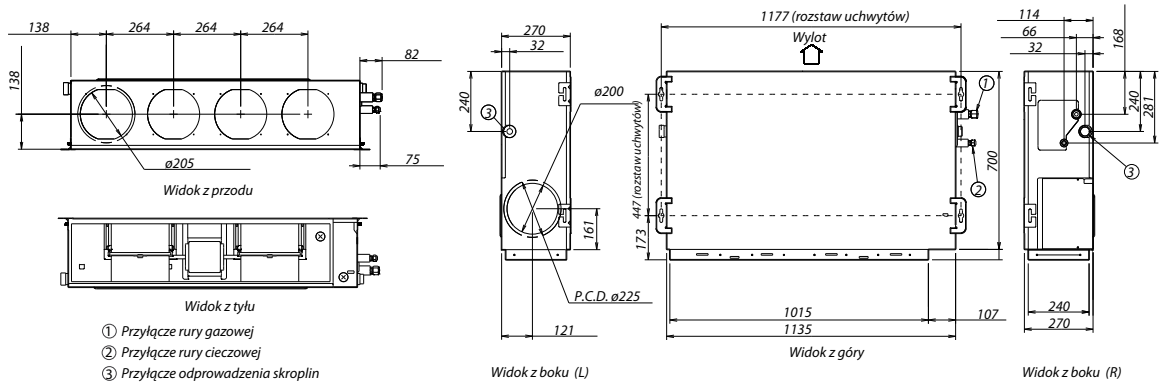



Model Nominalna wydajność chłodzenia kW	Zakres wydajności					
	14	18	24	30	45	
System Multi dla 2 pomieszczeń Maks. 2 jednostki						
<p>jednostka zewnętrzna</p>	<p>●</p> <p>AOYG14LAC2</p>	<p>●</p> <p>AOYG18LAC2</p>				
System Multi dla 3 pomieszczeń Maks. 3 jednostki						
<p>jednostka zewnętrzna</p>			<p>●</p> <p>AOYG18LAT3</p>	<p>●</p> <p>AOYG24LAT3</p>		
System Multi dla 4 pomieszczeń Maks. 4 jednostki						
<p>jednostka zewnętrzna</p>					<p>●</p> <p>AOYG30LAT4</p>	
System Multi dla 8 pomieszczeń Maks. 8 jednostek						
<p>jednostka zewnętrzna</p>						<p>●</p> <p>AOYG45LBT8</p>

JEDNOSTKA ZEWNĘTRZNA	typ		2 pokoje		3 pokoje		4 pokoje	8 pokoi
	model		AOYG14LAC2	AOYG18LAC2	AOYG18LAT3	AOYG24LAT3	AOYG30LAT4	AOYG45LBT8
	Wydajność kW							
		Chłodz.	4	5.0	5.4	6.8	8.0	14.0
		Grzanie	4.4	5.6	6.8	8.0	9.6	16.0
JEDNOSTKA WEWNĘTRZNA		BTU	kW					
	7000	2.0	•	•	•	•	•	•
	9000	2.5	•	•	•	•	•	•
	12000	3.0	•	•	•	•	•	•
	14000	4.0		•	•	•	•	•
	7000	2.0	•	•	•	•	•	•
	9000	2.5	•	•	•	•	•	•
	12000	3.0	•	•	•	•	•	•
	14000	4.0		•	•	•	•	•
	18000	5.0				•	•	•
	24000	7.0					•	•
	9000	2.5		•	•	•	•	•
	12000	3.5		•	•	•	•	•
	14000	4.0			•	•	•	•
	7000	2.0		•	•	•	•	•
	9000	2.5		•	•	•	•	•
	12000	3.5		•	•	•	•	•
	14000	4.0			•	•	•	•
	18000	5.0				•	•	•
	14000	4.0			•	•	•	•
	18000	5.0				•	•	•
	7000	2.0		•	•	•	•	•
	9000	2.5		•	•	•	•	•
	12000	3.5		•	•	•	•	•
	14000	4.0			•	•	•	•
	18000	5.0				•	•	•

ASYG07/09/12/14LM	•		•	•	•	•			•	•	•	□	•	•	•	•	•
ASYG07/09/12/14LU	•		•	•	•	•			•	•	•	□	•	•	•		•
ASYG18/24LF		•	•	•	•	•			•	•	•	□	•	•	•	•	
AGYG09/12/14LV	•		•	•	•	•			•	•	•	□	•	•	•	•	
AUYG07/09/12/14/18LV	•		•	•	•	•	□	□	•	•	•	□	•				
ABYG14/18LV		•	•	•	•	•			•	•	•	□	•				
ARYG07/09/12/14/18LL	□		•	•	•	□			•	□	□	•	•				

□ OPCJA • DOSTĘPNE

MULTI 8

WYSOKOWYDAJNE, WSZECHSTRONNE ZASTOSOWANIE

WYSOKA WYDAJNOŚĆ

Zastosowanie dużego wymiennika ciepła, wentylatora nawiewnego o dużej sprawności oraz podwójnej, rotacyjnej sprężarki na prąd stały, wpływa na wysoką wydajność pracy.

$$Q_C = 14 \text{ kW} \quad Q_H = 16 \text{ kW}$$

ULTRA KOMPAKTOWA KONSTRUKCJA

Kompaktowa i lekka jednostka zewnętrzna ułatwia jej przeniesienie oraz montaż w najbardziej ukrytych miejscach.

Konwencjonalny model multi split o wydajności około 14 kW



Nowy model multi



Różnica wysokości
▲ 29%



ELASTYCZNY MONTAŻ

Do jednej jednostki zewnętrznej można podłączyć maksymalnie 8 jednostek wewnętrznych o łącznej wydajności przyłączeniowej do 130%.

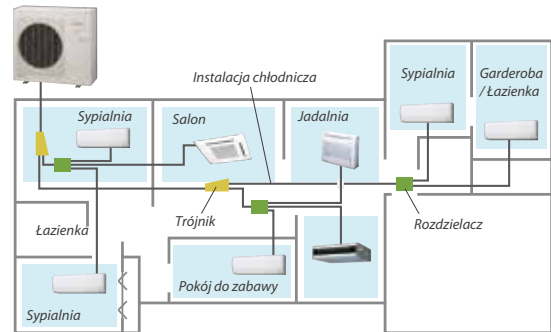

Możliwość zastosowania w wysokich budynkach wielorodzinnych lub komercyjnych.

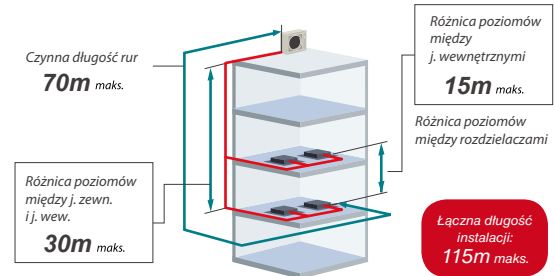

DUŻA WYDAJNOŚĆ PRZYŁĄCZENIOWA

Do jednej jednostki zewnętrznej można podłączyć aż 8 jednostek wewnętrznych. Maksymalna wydajność przyłączeniowa jednostek wewnętrznych wynosi 130%. Elastyczność dostosowania systemu do dowolnego układu pomieszczeń.

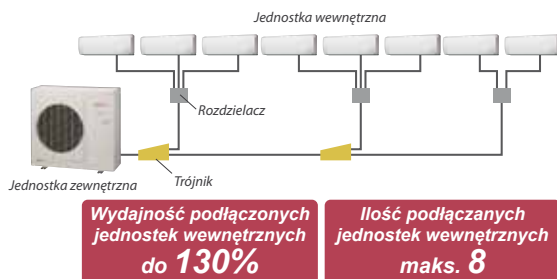

Wydajność podłączonych jednostek wewnętrznych do **130%**

Ilość podłączanych jednostek wewnętrznych maks. **8**

WYSOKA EFEKTYWNOŚĆ

Rzeczywista wydajność jest inna przy różnych temperaturach zewnętrznych, w zależności od pogody i pory roku. Ponadto, zwłaszcza w przypadku systemów Multi, nie wszystkie pomieszczenia są obsługiwane przez cały czas. Tak więc, przez ponad 90% rzeczywistego czasu pracy, klimatyzatory pracują z wydajnością częściową zamiast z nominalną. Uwzględniając to, skupiliśmy się na efektywności energetycznej, opartej na bieżącym obciążeniu. Efektywność pracy z wydajnością częściową została znacznie zwiększona poprzez wyposażenie urządzeń wyłącznie w silniki prądu stałego oraz zaprojektowanie własnego systemu inwerterowego.

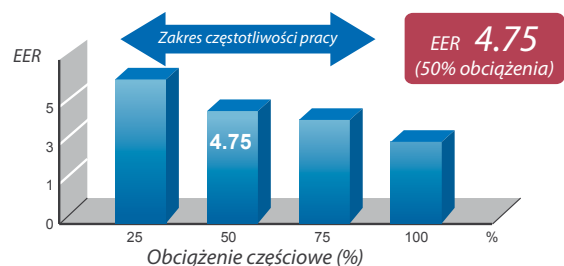

INNOWACYJNA TECHNOLOGIA

DUŻY, WYSOKOWYDAJNY WENTYLATOR

Urządzenie wyposażono w nowy, wysokowydajny wentylator.



SILNIK WENTYLATORA PRĄDU STAŁEGO

Wysoka wydajność i efektywność uzyskana dzięki zastosowaniu kompaktowego silnika prądu stałego.



WYMIENNIK CIEPŁA

Zredukowane wymiary i zwiększona energooszczędność 3-rzędowego wymiennika ciepła o dużym zagęszczeniu rur.

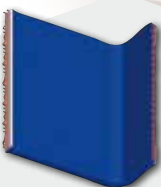

INNOWACYJNA, PODWÓJNA ROTACYJNA SPRĘŻARKA PRĄDU STAŁEGO

Wysoka wydajność, cicha praca to główne cechy zastosowanej sprężarki.



WIĘKSZY KOMFORT I WYGODA

KRÓTKI CZAS OSIĄGANIA WARUNKÓW KOMFORTU DZIĘKI OPTYMALNEJ REGULACJI PRZEPIŁYWU CZYNNIKA

Temperatura ustawiona dla poszczególnych pomieszczeń jest osiągnięta znacznie szybciej dzięki optymalnej regulacji przepływu czynnika.

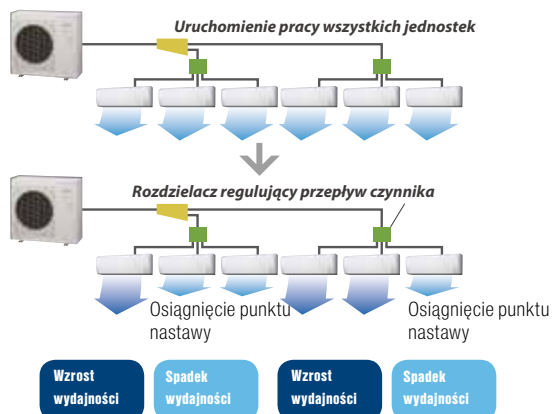

NIEZAWODNY I SZYBKI ALGORYTM DOBORU

- możliwość podłączenia do 8 jednostek wewnętrznych
- maksymalne przewymiarowanie 130%
- tylko dwie zasady doboru rur
- prosty system okablowania
- dobór poprzez program doboru DESIGN SIMULATOR

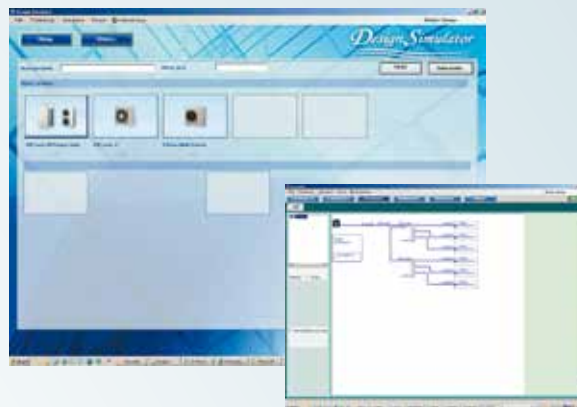

ROZDZIELACZ

Rozdzielacz posiada wbudowane elektroniczne zawory rozprężne, dzięki czemu reguluje przepływ czynnika chłodniczego niezależnie dla każdej jednostki wewnętrznej.

Typ trzystrefowy



UTP-PY03A

Typ dwustrefowy



UTP-PY02A

UNIERSALNY STEROWNIK UMOŻLIWIĄCY STEROWANIE INDYWIDUALNE I CENTRALNE

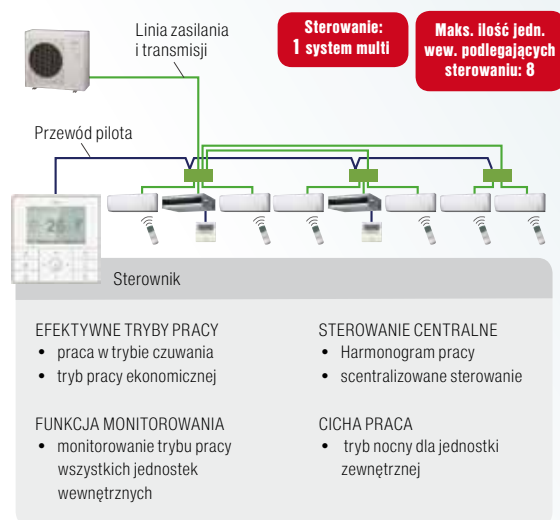

Uwaga: sterownik ten jest niedostępny w systemach split i VRF.

TYP KANAŁOWY: ARYG 07, 09, 12, 18 LL



KOMPAKTOWA KONSTRUKCJA



POMPKA SKROPLIN – WYPOSAŻENIE STANDARDOWE (MONTAŻ POZIOMY)

Zwiększa elastyczność montażu.

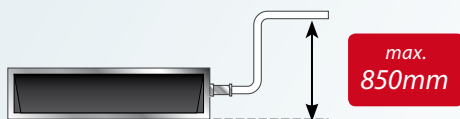

KRATKA WYWIEWNA Z ŻALUZJAMI AUTOMATYCZNYMI (OPCJA)

Proste, płaskie żaluzje automatyczne zapewniają komfort i dodatkowo idealnie wkomponowują się w wystrój luksusowych wnętrz.

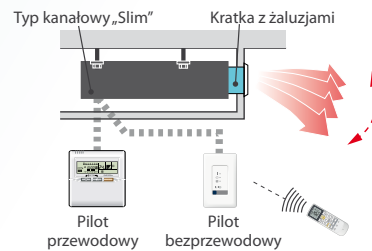

Wymiary: ARYG07LL/ ARYG09LL/ ARYG12LL/ ARYG14LL/ ARYG18LL

[mm]

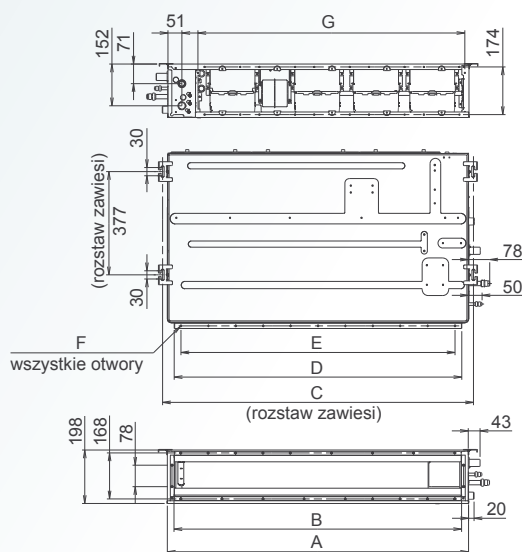

	ARYG07/09/12/14LL	ARYG18LL
A	700	900
B	650	850
C	734	934
D	650	850
E	P100x6=600	P100x8=800
F	18xØ5	22xØ5
G	574	774

TYP ŚCIENNY: ASYG 07, 09, 12, 14 LM



KOMPAKTOWA KONSTRUKCJA

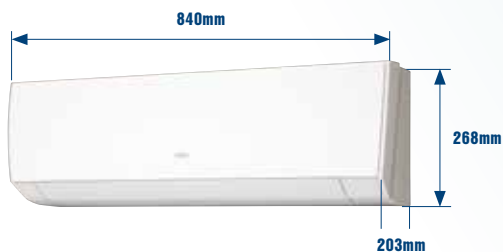

NOWY, BARDZIEJ WYDAJNY WYMIENNIK CIEPŁA (DUŻE ZAGĘSZCZENIE RUR WYMIENNIKA CIEPŁA)

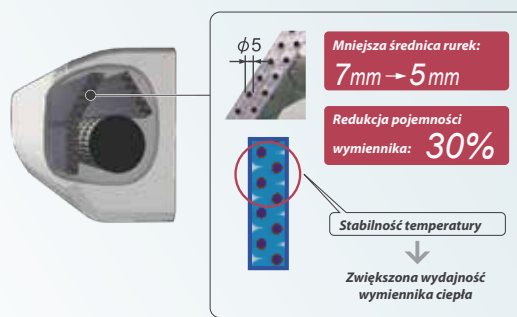

FILTRY POWIETRZA

Filtr usuwa nieprzyjemne zapachy w wyniku utleniania i redukcji jonów generowanych na powierzchni drobnych elementów ceramicznych.



Filtr "jonowy"
o wydłużonej żywotności

(*Filtr można używać przez około 3 lata pod warunkiem czyszczenia go wodą po zabrudzeniu w celu regeneracji.)

Drobne cząstki kurzu, zarodniki grzybów oraz szkodliwe mikroorganizmy są absorbowane poprzez wykorzystanie zjawiska elektrostatyki. Dalszemu rozwojowi bakterii zapobiegają związki polifenolu ekstrahowanego z jabłek.



Filtr polifenolowy

Wymiary: ASYG 07/09/12/14 LMCA

[mm]

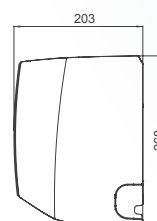
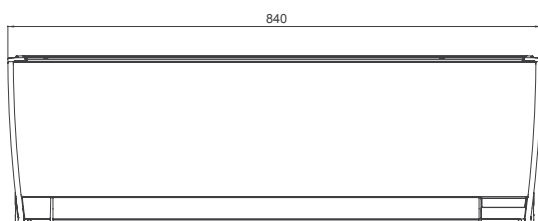



Typ ścienny

ASYG07LM/ ASYG09LM/ ASYG12LM
ASYG18LF/ ASYG24LF



- Wydajny nawiew
- Podwójne, automatyczne wachlowanie



Pilot bezprzewodowy

Akcesoria opcjonalne
Prosty pilot przewodowy: UTY-RSNYM
Pilot przewodowy: UTY-RNNYM, UTY-RVNYM
Zestaw przyłączeniowy pilota przewodowego: LM dodatkowo UTY-XCBXZ2
Filtr polifenolowy: UTR-FA13-1 (modele LF)
Filtr jonowy: UTR-FA13-2 (modele LF)
Filtr polifenolowy: UTR-FA16 (modele LM)
Filtr jonowy: UTR-FA16-2 (modele LM)
Zestaw przyłączeniowy wejść/wyjść: UTY-XCBXZ2 (modele LM)

Typ przypodłogowy

AGYG09LV/ AGYG12LV/ AGYG14LV



- 2 wentylatory i szeroki nawiew



Pilot bezprzewodowy

Akcesoria opcjonalne
Prosty pilot przewodowy: UTY-RSNYM
Pilot przewodowy: UTY-RNNYM, UTY-RVNYM
Filtr polifenolowy: UTR-FC03-2
Filtr jonowy: UTR-FC03-3
Zestaw do zabudowy: UTR-STA
Zestaw przyłączeniowy wejść/wyjść: UTY-XWZX

Typ przypodłogowo / przysufitowy

ABYG14LV/ ABYG18LV



- Dwie opcje montażu
- Podwójne, automatyczne wachlowanie



Pilot bezprzewodowy

Akcesoria opcjonalne
Prosty pilot przewodowy: UTY-RSNYM
Pilot przewodowy: UTY-RNNYM, UTY-RVNYM
Zestaw przyłączeniowy wejść/wyjść: UTY-XWZX

Zwarty typ kasetonowy

AUYG07LV/ AUYG09LV/ AUYG12LV
AUYG14LV/ AUYG18LV/



- Wydajny, szeroki nawiew, cicha praca oraz pompa skroplin



Pilot bezprzewodowy

Akcesoria opcjonalne
Prosty pilot przewodowy: UTY-RSNYM
Pilot przewodowy: UTY-RNNYM, UTY-RVNYM
Maskownica: UTG-UFYD-W
Osłona wylotu powietrza: UTR-YDZB
Izolacja dla pomieszczeń o wysokiej wilgotności: UTZ-KXGC
Moduł podłączenia powietrza zewnętrznego: UTZ-VXAA
Zestaw przyłączeniowy wejść/wyjść: UTY-XWZX

Typ ścienny

MODEL	JEDNOSTKA WEWNĘTRZNA	ASYG07LUCA	ASYG09LUCA	ASYG12LUCA	ASYG14LUCA
Klasa wydajności	kW	2.0	2.5	3.5	4.0
Zasilanie	V/Ø/Hz	230/1/50	230/1/50	230/1/50	230/1/50
Poziom ciśnienia akustycznego	Chłodz.	35/30/28/21	36/32/28/21	37/34/31/21	41/36/33/25
	Grzanie	35/30/28/21	36/32/28/21	37/34/31/21	41/36/34/27
Przepływ powietrza	Chłodz.	570/520/470/330	600/550/470/330	660/600/530/330	710/640/570/320
	Grzanie	570/520/470/330	600/550/470/330	660/600/530/330	710/640/590/490
Wymiary netto	mm	282x870x185	282x870x185	282x870x185	282x870x185
Masa	kg	9.5	9.5	9.5	9.5
Średnice rur	Ciecz/Gaz	Ø6.35/Ø9.52	Ø6.35/Ø9.52	Ø6.35/Ø9.52	Ø6.35/Ø12.7

Typ ścienny

MODEL	JEDNOSTKA WEWNĘTRZNA	ASYG07LMCA	ASYG09LMCA	ASYG12LMCA	ASYG14LMCA	ASYG18LFCA	ASYG24LFCC
Klasa wydajności	kW	2.0	2.5	3.5	4.0	5.0	7.0
Zasilanie	V/Ø/Hz	230/1/50	230/1/50	230/1/50	230/1/50	230/1/50	230/1/50
Poziom ciśnienia akustycznego	Chłodz.	36/32/29/21	37/33/29/21	40/36/30/21	42/38/33/25	43/37/33/26	49/42/37/33
	Grzanie	36/32/29/22	37/33/29/22	40/36/31/22	42/38/35/27	42/37/33/25	48/42/37/33
Przepływ powietrza	Chłodz.	560/500/430/310	600/520/430/310	660/560/450/310	730/600/530/360	900/740/620/550	1120/900/740/620
	Grzanie	560/500/430/310	600/520/430/310	660/560/470/330	730/620/570/380	900/740/620/550	1100/900/740/620
Wymiary netto	mm	268x840x203	268x840x203	268x840x203	268x840x203	320x998x238	320x998x238
Masa	kg	8	8	8	8.5(19)	14	14
Średnice rur	Ciecz/Gaz	Ø6.35/Ø9.52	Ø6.35/Ø9.52	Ø6.35/Ø9.52	Ø6.35/Ø12.7	Ø6.35/Ø12.7	Ø6.35/Ø15.88

Typ przypodłogowy

MODEL	JEDNOSTKA WEWNĘTRZNA	AGYG09LVCA	AGYG12LVCA	AGYG14LVCA
Klasa wydajności	kW	2.5	3.5	4.0
Zasilanie	V/Ø/Hz	230/1/50	230/1/50	230/1/50
Poziom ciśnienia akustycznego	Chłodz.	39/34/28/22	42/36/30/22	44/38/31/22
	Grzanie	39/35/30/22	42/38/32/22	44/39/33/22
Przepływ powietrza	Chłodz.	530/440/360/270	600/490/380/270	650/520/400/270
	Grzanie	530/460/380/270	600/510/410/270	650/540/430/270
Wymiary netto	mm	600x740x200	600x740x200	600x740x200
Masa	kg	14	14	14
Średnice rur	Ciecz/Gaz	Ø6.35/Ø9.52	Ø6.35/Ø9.52	Ø6.35/Ø12.7

Typ przypodłogowy / przysufitowy

MODEL	JEDNOSTKA WEWNĘTRZNA	ABYG14LVTA	ABYG18LVTB
Klasa wydajności	kW	4.0	5.0
Zasilanie	V/Ø/Hz	230/1/50	230/1/50
Poziom ciśnienia akustycznego	Chłodz.	36/34/33/29(podstropowy)	41/38/34/32(podstropowy)
	Grzanie	39/37/36/32(przypodłogowy)	44/41/37/35(przypodłogowy)
Przepływ powietrza	Chłodz.	640/590/540/480	780/700/560/500
	Grzanie	640/590/540/480	780/700/560/500
Wymiary netto	mm	199x990x655	199x990x655
Masa	kg	27	27
Średnice rur	Ciecz/Gaz	Ø6.35/Ø12.7	Ø6.35/Ø12.7

Zwarty typ kasetonowy

MODEL	JEDNOSTKA WEWNĘTRZNA	AUYG07LVLA	AUYG09LVLA	AUYG12LVLB	AUYG14LVLB	AUYG18LVLB
Klasa wydajności	kW	2.0	2.5	3.5	4.0	5.0
Zasilanie	V/Ø/Hz	230/1/50	230/1/50	230/1/50	230/1/50	230/1/50
Poziom ciśnienia akustycznego	Chłodz.	33/31/29/27	33/31/29/27	37/33/31/28	40/35/32/29	42/37/33/29
	Grzanie	34/32/29/27	34/32/29/27	37/33/31/28	40/37/34/29	44/40/37/30
Przepływ powietrza	Chłodz.	540/490/440/390	540/490/440/390	610/530/470/410	680/580/490/410	750/610/520/410
	Grzanie	540/490/440/390	540/490/440/390	610/530/470/410	700/620/550/430	800/710/600/450
Wymiary netto	mm	245x570x570	245x570x570	245x570x570	245x570x570	245x570x570
Masa	kg	15	15	15	15	15
Maskownica		UTG-UFYD-W				
Średnice rur	Ciecz/Gaz	Ø6.35/Ø9.52	Ø6.35/Ø9.52	Ø6.35/Ø9.52	Ø6.35/Ø12.7	Ø6.35/Ø12.7

Typ kanałowy „SLIM”

MODEL	JEDNOSTKA WEWNĘTRZNA	ARYG07LLTA	ARYG09LLTA	ARYG12LLTB	ARYG14LLTB	ARYG18LLTB
Klasa wydajności	kW	2.0	2.5	3.5	4.0	5.0
Zasilanie	V/Ø/Hz	230/1/50	230/1/50	230/1/50	230/1/50	230/1/50
Poziom ciśnienia akustycznego	Chłodz.	28/26/25/24	28/27/26/25	29/28/27/26	32/30/28/26	32/31/30/29
	Grzanie	28/26/25/24	28/26/25/24	29/28/27/24	33/30/28/25	33/32/31/29
Przepływ powietrza	Chłodz.	550/490/470/440	600/550/500/450	650/600/550/480	800/700/600/480	940/880/820/750
	Grzanie	550/490/470/440	600/550/500/450	650/600/550/480	800/700/600/480	940/880/820/750
Wymiary netto	mm	198x700x620	198x700x620	198x700x620	198x700x620	198x900x620
Masa	kg	17	19	19	19	23
Średnice rur	Ciecz/Gaz	Ø6.35/Ø9.52	Ø6.35/Ø9.52	Ø6.35/Ø9.52	Ø6.35/Ø12.7	Ø6.35/Ø12.7
Spręż		0 do 90				
Pompa skroplin		wbudowana				

H - szybkie obroty / M - średnie obroty / L - niskie obroty / Q - tryb cichy | Wydajność chłodzenia / grzania bazuje na następujących parametrach: Chłodzenie: Temp. wewn.: 27°C DB/19°C WB / Temp. zewn.: 35°C DB/24°C WB
Grzanie: Temp. wewn.: 20°C DB/15°C WB / Temp. zewn.: 7°C DB/6°C WB | Wydajności maksymalne. | * Wentylator ustawiony na szybkie obroty. | Producent zastrzega sobie prawo do wprowadzenia zmian.

MULTI SPLIT

Jednostki zewnętrzne

MODEL			AOYG45LBT8
Maksymalna ilość podłączanych jednostek wewnętrznych			8
Wydajność przyłączeniowa	Chłodzenie	kW	11.2 do 18.2
Zasilanie		V / ø / Hz	230/1/50
Wydajność nominalna	Chłodzenie	kW	14.0
	Grzanie		16.0
Moc elektryczna	Chłodzenie	kW	5.20
	Grzanie		5.07
Wydatek powietrza	Chłodzenie	m³/h	4.650
	Grzanie		4.800
Poziom ciśnienia akustycznego	Chłodzenie	dB(A)	56
	Grzanie		58
Wymiennik			Lamelowy
Wymiary netto (Wys. x Szer. x Głęb.)		mm	914 x 970 x 370
		kg	98
Średnice rur przyłączeniowych (ciecz / gaz)		mm	9.52 / 15.88
Maks. długość instalacji		m	115 (łącznie)
Maks. różnica poziomów (j. zewn. – j. wew.)			30
Zakres temperatur pracy	Chłodzenie	°C	-5 do 46
	Grzanie		-15 do 24
Czynnik chłodniczy			R410A

Rozdzielacz

MODEL			UTYP-PY03A	UTYP-PY02A
Ilość podłączanych jednostek wewnętrznych			1 do 3 jednostek	1 do 2 jednostek
Zasilanie		V / ø / Hz	1 230V~50Hz	1 230V~50Hz
Dopuszczalny zakres napięcia			198-264V	198-264V
Pobór mocy		W	10	10
Pobór prądu		A	0.05	0.05
Wymiary netto (Wys. x Szer. x Głęb.)		mm	195 x 433 x 370	195 x 433 x 370
		kg	9	9
Rury przyłączeniowe	Śred.	Ciecz	Główna: 9.52x1, Odgałęzienie: 6.35x3	Główna: 9.52x1, Odgałęzienie: 6.35x2
		Gaz	Główna: 15.88x1, Odgałęzienie: 12.7x3	Główna: 15.88x1, Odgałęzienie: 12.7x2
	Metoda łączenia		Kielich	Kielich

Uwaga: dane techniczne dla napięcia zasilania 230V.

Dane techniczne

MODEL			AOYG14LAC2	AOYG18LAC2	AOYG18LAT3	AOYG24LAT3	AOYG30LAT4
Zasilanie		V / ø / Hz	230/1/50	230/1/50	230/1/50	230/1/50	230/1/50
Wydajność nominalna (min-maks.)	Chłodzenie	kW	4.0(1.4~4.4)	5.0(1.7~5.6)	5.4(1.8~6.8)	6.8(1.8~8.5)	8.0(3.5~10.1)
	Grzanie		4.4(1.1~5.4)	5.6(1.8~6.1)	6.8(2.0~8.0)	8.0(2.0~9.2)	9.6(3.7~12.0)
Poziom ciśnienia akustycznego	Chłodzenie	dB(A)	47	50	46	48	50
	Grzanie		49	51	47	49	51
Wymiary netto (Wys. x Szer. x Głęb.)		mm	540x790x290	540x790x290	700x900x330	700x900x330	830x900x330
		kg	37	38	55	55	68
Instalacja chłodnicza	Średnica przyłączy	Ciecz	6.35x2	6.35x2	6.35x3	6.35x3	6.35x4 (* 6.35x3, 9.52)
		Gaz	9.52x2	9.52x2 (* (9.52, 12.7))	9.52x2, 12.7 (* (9.52x3))	9.52x2, 12.7 (* (9.52x3))	9.52x2, 12.7x2 (* (9.52x3, 12.7)) (* (9.52x2, 12.7, 15.88))
	Maks. długość	Łącznie/ każda	30 / 20	30 / 20	50 / 25	50 / 25	70 / 25
	Maks. różnica poziomów	Między jedn. zewn. i wszystkimi jedn. wewn. Między jedn. wewn.	m	15	15	15	15
Zakres temperatur zewnętrznych	Chłodzenie	°C	10~46	10~46	-10~46	-10~46	0~46
	Grzanie		-15~24	-15~24	-15~24	-15~24	-10~24
Czynnik chłodniczy			R410A				

* Podłączenie z zastosowaniem redukcji.

H - szybkie obroty / M - średnie obroty / L - niskie obroty / Q - tryb cichy | Wydajność chłodzenia / grzania bazuje na następujących parametrach: Chłodzenie: Temp. wewn.: 27°C DB/19°C WB / Temp. zewn.: 35°C DB/24°C WB
Grzanie: Temp. wewn.: 20°C DB/15°C WB / Temp. zewn.: 7°C DB/6°C WB | Wydajności maksymalne. | * Wentylatory ustawiony na szybkie obroty. | Producent zastrzega sobie prawo do wprowadzenia zmian.

Wymiary: AOYG 14/18 LAC2

[mm]

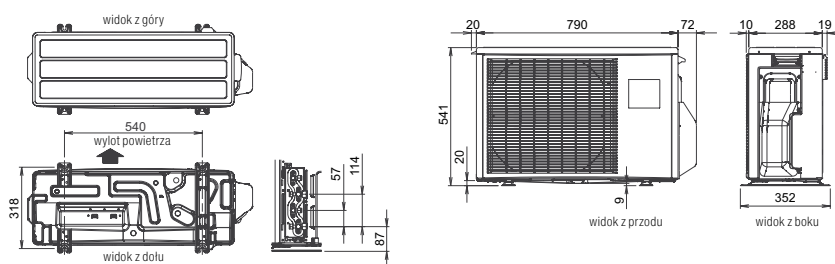

Wymiary: AOYG 18/24 LAT3

[mm]

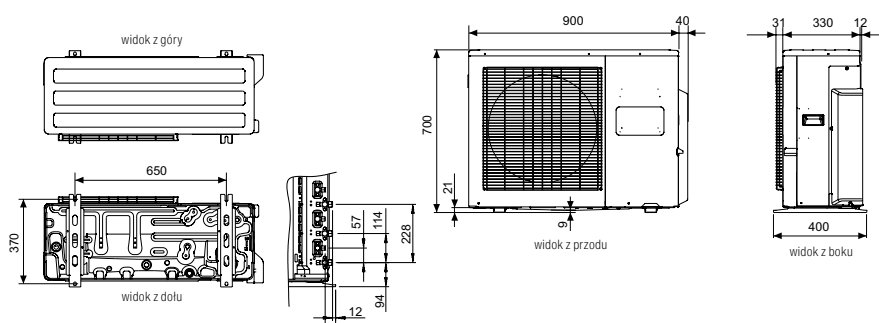

Wymiary: AOYG 30 LAT4

[mm]

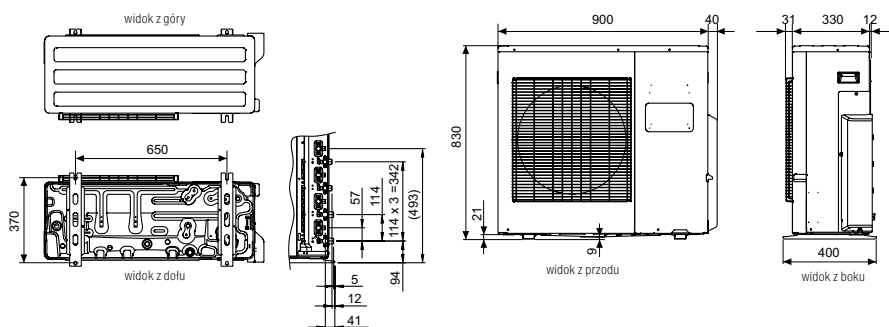

Wymiary: AOYG 45 LBT8

[mm]

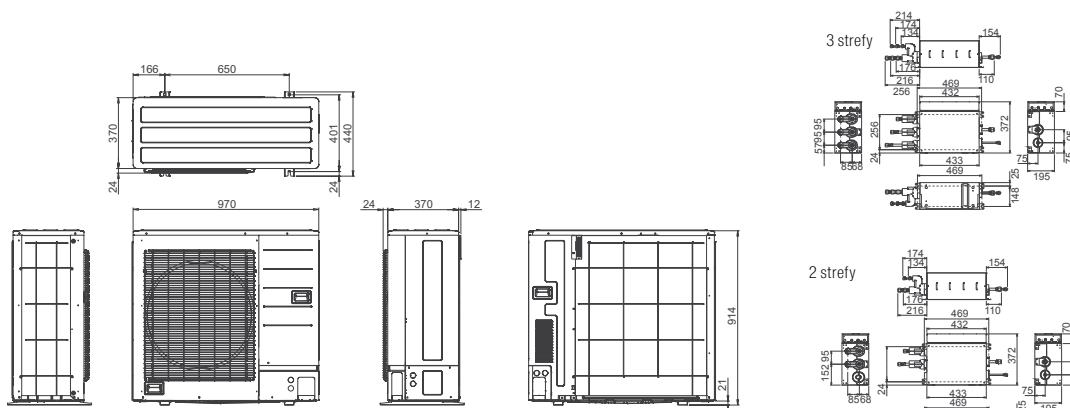



MODEL	JEDNOSTKA WEWNĘTRZNA		KASETOWA ZWARTA		
			AUYG18LVLB	AUYG22LVLA	AUYG24VLB
Napięcie / Liczba faz / Częstotliwość		V / Ø / Hz	230/1/50	230/1/50	230/1/50
Wydatek powietrza (wysoki)	Chłodzenie/H/M/L/Q *	m ³ / h	680/580/490/410	930/830/600/450	930/830/600/450
Instalacja chłodnicza (średnica przyłączy) - ciecz / gaz		mm	6.35 / 12.7	9.52 / 15.88	9.52 / 15.88
Wymiary: Wys. x Szer. x Głębokość	Jednostka wewnętrzna	mm	245 x 570 x 570	245 x 570 x 570	245 x 570 x 570
Masa netto		kg	15	16	16
Maskownica			UTG-UFYD-W	UTG-UFYD-W	UTG-UFYD-W

MODEL	JEDNOSTKA WEWNĘTRZNA		KANALOWA			PRZYPODŁOGOWA / PRZYSUFITOWA / UNIWERSALNA		
			ARYG18LLTB	ARYG22LMLA	ARYG24LMLA	ABYG18LVTB	ABYG22LVTA	ABYG24LVTA
Napięcie / Liczba faz / Częstotliwość		V / Ø / Hz	230/1/50	230/1/50	230/1/50	230/1/50	230/1/50	
Wydatek powietrza (wysoki)	Chłodzenie/H/M/L/Q *	m ³ / h	940/880/820/750	1100/910/750/580	780/700/560/500	980/820/680/540	980/820/680/540	
Instalacja chłodnicza (średnica przyłączy) - ciecz / gaz		mm	6.35 / 12.7	9.52 / 15.88	6.35 / 12.7	9.52 / 15.88	9.52 / 15.88	
Wymiary: Wys. x Szer. x Głębokość	Jednostka wewnętrzna	mm	198 x 900 x 620	270 x 1135 x 700	199 x 990 x 655	199 x 990 x 655	199 x 990 x 655	
Masa netto		kg	23	38	27	27		

MODEL	JEDNOSTKA ZEWNĘTRZNA		AOYG36LATT	AOYG45LATT	AOYG54LATT
			Napięcie / Liczba faz / Częstotliwość	V / Ø / Hz	400/3/50
Wydajność	Chłodzenie	kW	10.0	12.5	14.0
			Grzanie	11.2	14.5
Wymiary: Wys. x Szer. x Głębokość	Jednostka wewnętrzna	mm	1290 x 900 x 330	1290 x 900 x 330	1290 x 900 x 330
Masa netto		kg	104	104	104
Średnica przewodów chłodniczych (ciecz / gaz)		mm	9.52 / 15.88	9.52 / 15.88	9.52 / 15.88
Max długość instalacji chłodniczej (bez doładowania czynnika)		m	75 (30)	75 (30)	75 (30)
Max różnica poziomów		m	30	30	30
Dopuszczalny zakres temperatur zewnętrznych	Chłodzenie	°C	-15~46	-15~46	-15~46
	Grzanie		-15~24	-15~24	-15~24
Czynnik chłodniczy			R410A	R410A	R410A
Trójnik			UTP-SX236A (podwójny)	UTP-SX254A (podwójny)	UTP-SX254A (podwójny) / UTP-SX354A (potrójny)
Kombinacje jednostek wewnętrznych			18 + 18	22 + 22	24 + 24 18 + 18 + 18

H - szybkie obroty / M - średnie obroty / L - niskie obroty / Q - tryb cichy | Wydajność chłodzenia / grzania bazuje na następujących parametrach: Chłodzenie: Temp. wewn.: 27°C DB/19°C WB / Temp. zewn.: 35°C DB/24°C WB
Grzanie: Temp. wewn.: 20°C DB/15°C WB / Temp. zewn.: 7°C DB/6°C WB | Wydajności maksymalne. | * Wentylator ustawiony na szybkie obroty. | Producent zastrzega sobie prawo do wprowadzenia zmian.

Wymiary: AOYG 36/45/54 LATT

[mm]

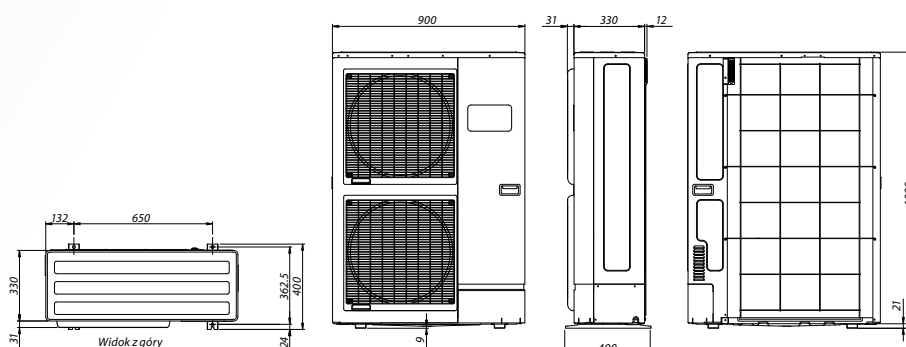

STEROWANIE SYMULTANICZNE

Za pomocą pilota przewodowego można jednocześnie sterować maksymalnie 16 jednostkami wewnętrznymi.

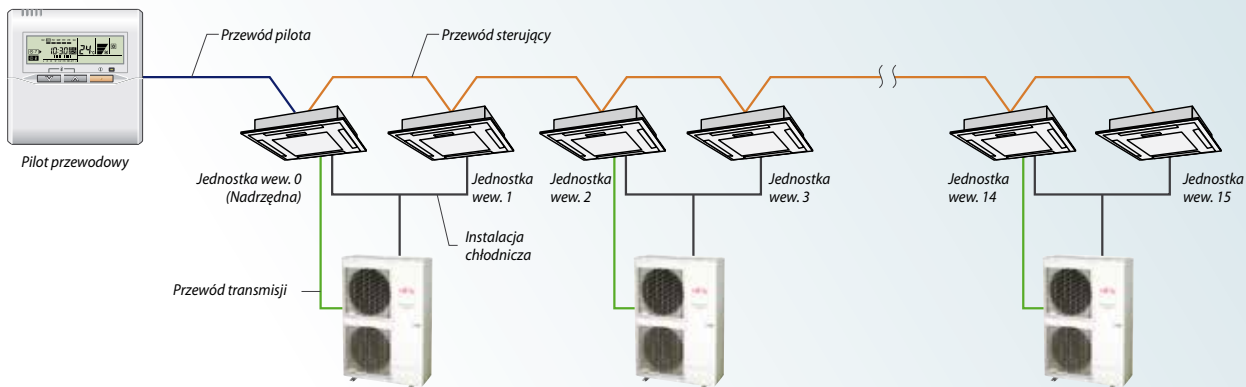

Ustawienie ilości jednostek wewnętrznych za pomocą przełącznika DIP na płycie sterującej jednostki wewnętrznej.

ELASTYCZNOŚĆ ZASTOSOWAŃ UKŁADU MULTI SPLIT SYMULTANICZNY

Układ multi split symultaniczny pozwala na klimatyzowanie pomieszczeń o dużych powierzchniach. Dzięki inteligentnemu sterowaniu dwoma lub trzema jednostkami system można dopasować do kształtu pomieszczenia i rozmieszczenia oświetlenia.

Montaż dostosowany do układu pomieszczenia

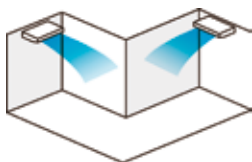

Montaż dostosowany do warunków oświetlenia

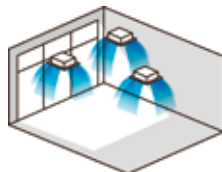

Montaż dostosowany do układu i warunków oświetlenia

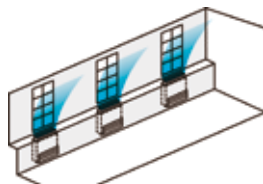

FUNKCJE DODATKOWE

W celu zwiększenia komfortu użytkowania i oszczędności pracy dostępne są dwie funkcje: TRYB CIICHEJ PRACY - ograniczenie poziomu hałasu w godzinach nocnych. FUNKCJA PROGU ODCIĘCIA - zmniejszenie maksymalnej wydajności i ograniczenie poboru energii.

SCHEMAT POŁĄCZEŃ



Podwójny

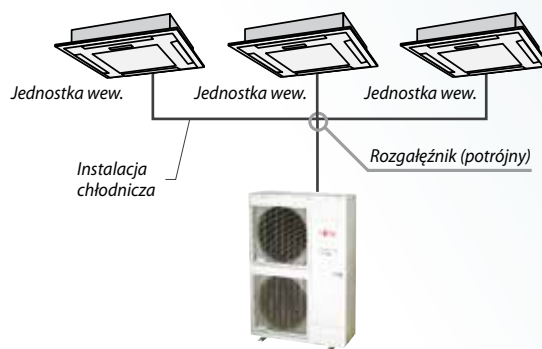

Potrójny

PRACA W NISKICH TEMPERATURACH

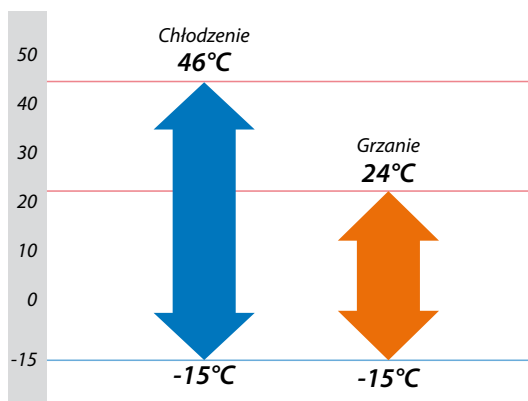

Domowa pompa ciepła **WATERSTAGE™**



NIEZAWODNOŚĆ I ELEGANCJA

Pompy ciepła zdobywają coraz szersze zastosowanie dla potrzeb ogrzewania domów jednorodzinnych i innych budynków małokubaturowych. Dzięki zastosowaniu zaawansowanych technologicznie komponentów już dzisiaj mogą stanowić jedyne, niezawodne źródło ciepła dla ogrzewania pomieszczeń oraz przygotowania ciepłej wody użytkowej.

ZASTOSOWANIE

SPLIT: 2 OBIEGI GRZEWCZE

Ogrzewanie grzejnikowe i podłogowe

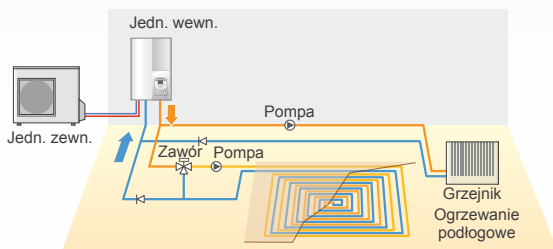

SPLIT: 2 OBIEGI GRZEWCZE + ZASOBNIK C.W.U.

Ogrzewanie grzejnikowe, podłogowe, zasobnik

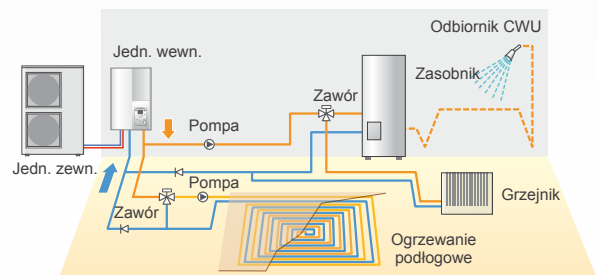

SPLIT Z WBUDOWANYM ZASOBNIKIEM:

1 OBIEG GRZEWCZY

Grzejnik i c.w.u.

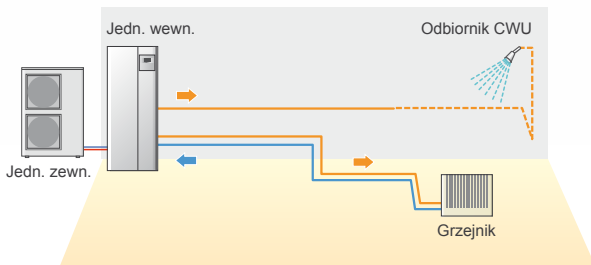

SPLIT Z WBUDOWANYM ZASOBNIKIEM:

DODATKOWY KOCIOŁ + 2 OBIEGI GRZEWCZE

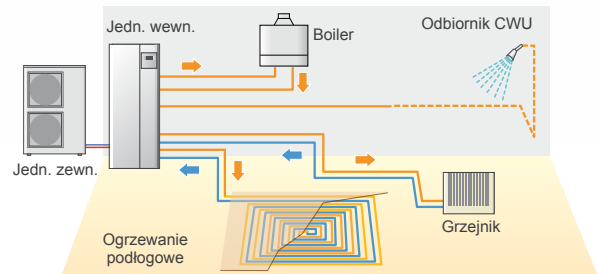

MONOBLOK: 1 OBIEG GRZEWCZY

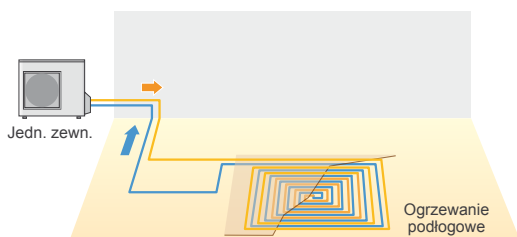

MONOBLOK: 2 OBIEGI GRZEWCZE

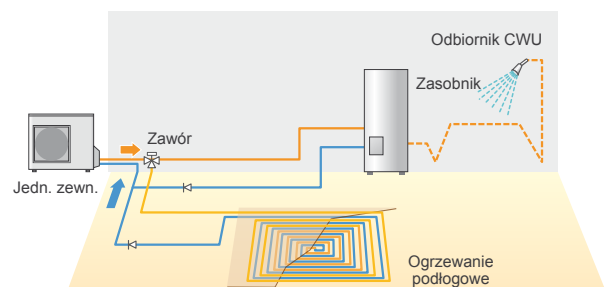

Zaawansowana technologia wtrysku mokrych par czynnika (model High Power)



Zastosowana technologia pozwala osiągnąć wysoką temperaturę skraplania bez przegrzewania tłoczonego gazu dzięki procesowi wtrysku ciepłego czynnika realizowanego podczas sprężania. Tym samym, ciśnienie i temperatura skraplania osiągną wyższą wartość niż w standardowym układzie. W systemie tym temperatura wody osiąga wartość do 60°C zwiększając wydajność grzewczą.

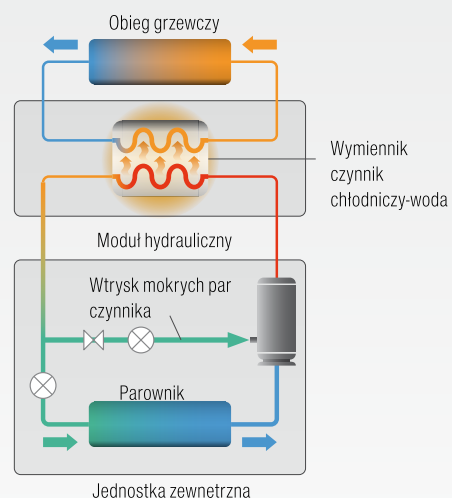
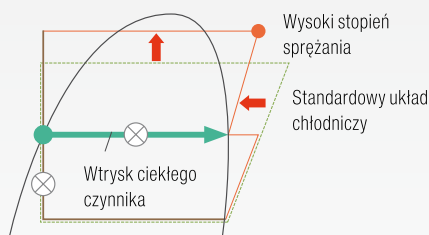

KOMPAKTOWE ROZWIĄZANIE (MODEL COMPACT)



PODWÓJNA ROTACYJNA SPRĘŻARKA PRĄDU STAŁEGO

Wysokowydajna, podwójna sprężarka rotacyjna prądu stałego, odpowiednia do pracy w warunkach niskich temperatur zewnętrznych



DC INWERTER

Płynna regulacja temperatury wody realizowana przez sterowanie DC INWERTER



WYSOKOWYDAJNY, PŁYTOWY WYMIENNIK CZYNNIK CHŁODNICZY-WODA

Kompaktowe rozmiary dzięki zastosowaniu wysokowydajnego wymiennika płytowego o ograniczonych gabarytach



ZDALNE STEROWANIE – DODATKOWE MOŻLIWOŚCI

System zdalnego sterowania oferuje szereg nowoczesnych rozwiązań-sterowanie przewodowe i bezprzewodowe, sterowanie poprzez sieć Web. Niezależnie od tego gdzie jesteś – masz pełną kontrolę.

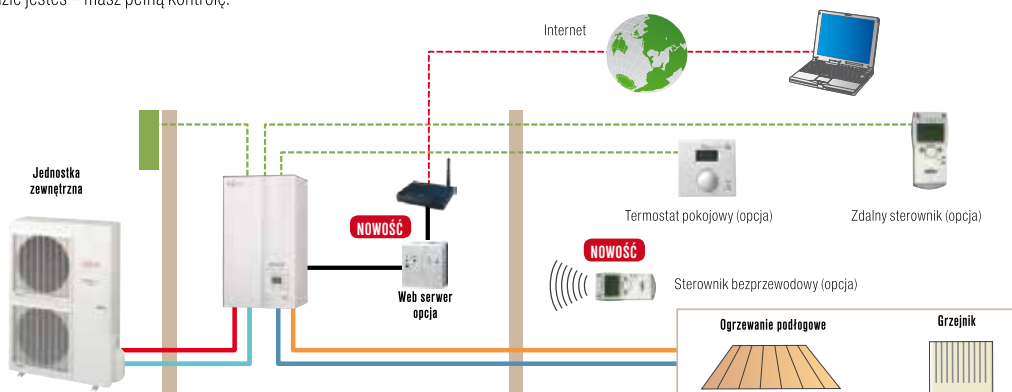

TYP			SPLIT								
SERIA			Model High Power					Model Comfort			
ZAKRES WYDAJNOŚCI (KW)			11	14	11	14	16	5	6	8	10
+7°C/+35°C * ogrzewanie podłogowe	Wydajność grzania	kW	10.80	13.50	10.80	13.50	15.17	4.50	6.00	7.50	10.00
	Pobór mocy		2.54	3.23	2.51	3.20	3.70	0.996	1.41	1.84	2.49
	COP		4.25	4.18	4.30	4.22	4.10	4.52	4.27	4.08	4.02
+2°C/+35°C * ogrzewanie podłogowe	Wydajność grzania	kW	10.77	12.00	10.77	13.00	13.50	4.50	4.95	5.65	7.70
	Pobór mocy		3.44	3.87	3.40	4.15	4.34	1.39	1.53	1.78	2.47
	COP		3.13	3.10	3.17	3.13	3.11	3.24	3.24	3.17	3.12
-7°C/+35°C * ogrzewanie podłogowe	Wydajność grzania	kW	10.80	12.00	10.80	13.00	13.50	4.10	4.60	5.70	7.40
	Pobór mocy		4.32	5.08	4.28	5.18	5.40	1.47	1.74	2.23	2.97
	COP		2.50	2.36	2.52	2.51	2.50	2.79	2.64	2.56	2.49
+7°C/+45°C * ogrzewanie grzejnikowe	Wydajność grzania	kW	9.23	11.54	10.10	12.60	13.00	4.50	5.10	6.20	8.27
	Pobór mocy		2.84	3.72	3.01	3.81	4.00	1.30	1.50	1.87	2.53
	COP		3.25	3.10	3.35	3.30	3.25	3.46	3.40	3.31	3.27
-7°C/+45°C * ogrzewanie grzejnikowe	Wydajność grzania	kW	9.16	11.45	10.02	12.50	13.00	4.10	4.45	5.05	7.40
	Pobór mocy		4.58	5.92	4.63	6.00	6.37	1.86	2.04	2.47	3.70
	COP		2.00	1.93	2.16	2.08	2.04	2.20	2.18	2.04	2.00
Grzałka elektryczna	Moc	kW x stopień	6.0 (3.0 x 2 szt.)	6.0 (3.0 x 2 szt.)	9.0 (3.0 x 3 szt.)	9.0 (3.0 x 3 szt.)	9.0 (3.0 x 3 szt.)	6.0 (3.0 x 2 szt.)	6.0 (3.0 x 2 szt.)	6.0 (3.0 x 2 szt.)	6.0 (3.0 x 2 szt.)
JEDNOSTKA WEWNĘTRZNA			Model			WSYG140DC6			WSYK160DC9		
Zasilanie			1Ø 230V, 50Hz			3Ø 400V, 50Hz			1Ø 230V, 50Hz		
Przepływ wody obiegowej	Nominalne Mini / Max	L/ min	31.2	39.0	31.2	39.0	43.8	13.00	17.33	21.66	28.88
			25.0 / 50.0			8.1/16.2	10.8/21.7	13.5/27.1	18.1/36.1		
Wymiary H x W x D			800 x 450 x 457			800 x 450 x 457					
Waga			42			42					
Pojemność zasobnika buforowego			16			16					
Pojemność naczynia zbiorczego			8			8					
Zakres temp. wody obiegowej			8-60			8-55					
Średnica przyłącza instalacji wodnej			Ø25.4 / Ø25.4			Ø25.4 / Ø25.4					
JEDNOSTKA ZEWNĘTRZNA			Model			WOYG112LCT			WOYG140LCT		
Zasilanie			1Ø 230V, 50Hz			3Ø 400V, 50Hz			1Ø 230V, 50Hz		
Prąd	Nominalne Max	A	11.4	14.2	3.7	4.8	5.5	4.5	6.3	8.1	10.9
			22.0	25.0	8.5	9.5	10.5	11.0	12.5	17.5	18.5
Poziom ciśnienia akustycznego			55*			56*			55*		
Wymiary H x W x D			1290 x 900 x 330			620 x 790 x 290			830 x 900 x 330		
Masa (netto)			92			99			41		
Czynnik chłodniczy			R410A			R410A					
Fabryczne napełnienie czynnikiem chłodniczym			2.50			1.10			1.40		
Doładowanie czynnikiem chłodniczym			50			20			20		
Instalacja chłodnicza	Średnica	Ciecz Gaz	Ø9.52			Ø6.35			Ø9.52		
			Ø15.88			Ø12.70			Ø15.88		
	Długość (bez doładowania)	Mini/Max	5 / 20			5 / 20			5 / 20		
			Różnica wysokości	Max	15			15			15
Zakres temperatur pracy					-25~-35			-20~-35			
TYP			MONOBLOK								
SERIA			Model Compact								
ZAKRES WYDAJNOŚCI (KW)			8				10				
+7°C/+35°C * ogrzewanie podłogowe	Wydajność grzania	kW	8.00				10.00				
	Pobór mocy		1.78				2.30				
	COP		4.50				4.35				
+2°C/+35°C * ogrzewanie podłogowe	Wydajność grzania	kW	7.40				8.10				
	Pobór mocy		2.73				3.00				
	COP		2.71				2.70				
-7°C/+35°C * ogrzewanie podłogowe	Wydajność grzania	kW	7.10				8.00				
	Pobór mocy		2.93				3.32				
	COP		2.42				2.41				
+7°C/+45°C * ogrzewanie grzejnikowe	Wydajność grzania	kW	7.80				9.80				
	Pobór mocy		2.23				2.88				
	COP		3.50				3.40				
-7°C/+45°C * ogrzewanie grzejnikowe	Wydajność grzania	kW	6.50				7.00				
	Pobór mocy		2.98				3.31				
	COP		2.18				2.11				
MONOBLOK			Model			WPYA080LA			WPYA100LA		
Zasilanie			1Ø 230V, 50Hz			1Ø 230V, 50Hz					
Przepływ wody obiegowej	Nominalne Mini / Max	L/min	22.9			28.7					
			10.0 / 30.0			10.0 / 30.0					
Prąd			8.30			10.20					
Poziom ciśnienia akustycznego			51*			51*					
Wymiary H x W x D			881.5 x 850 x 330			881.5 x 850 x 330					
Masa (netto)			82			82					
Pojemność naczynia zbiorczego			8			8					
Średnica przyłącza instalacji wodnej			Ø25.4 / Ø25.4			Ø25.4 / Ø25.4					
Czynnik chłodniczy			R410A			R410A					
Fabryczne napełnienie czynnikiem chłodniczym			1.5			1.5					
Zakres temp. wody obiegowej			8 ~ 55			8 ~ 55					
Zakres temperatur pracy			-20 ~ 35			-20 ~ 35					

* 1* Wartość mocy grzewczej i COP liczone zgodnie z EN 14511. • 2* Poziom ciśnienia akustycznego mierzony 1m od urządzenia na wys. 1.5m w wolnej przestrzeni. • 3* Poziom ciśnienia akustycznego mierzony w odległości 5m od urządzenia na wys. 1.5m w wolnej przestrzeni. • Rzeczywiste wartości poziomu dźwięku i wydajności mogą odbiegać od podanych ze względu na warunki montażowe i środowiskowe

ENERGY



DANE TECHNICZNE: SPLIT Z ZASOBNIKIEM CIEPŁEJ WODY **WATERSTAGE™**

TYP			SPLIT Z ZASOBNIKIEM CIEPŁEJ WODY									
SERIA			Model High Power					Model Comfort				
ZAKRES WYDAJNOŚCI (KW)			11	14	11	14	16	5	6	8	10	
+7°C/+35°C * ogrzewanie podłogowe	Wydajność grzania	kW	10.80	13.50	10.80	13.50	15.17	4.50	6.00	7.50	10.00	
	Pobór mocy		2.54	3.23	2.51	3.20	3.70	0.996	1.41	1.84	2.49	
	COP		4.25	4.18	4.30	4.22	4.10	4.52	4.27	4.08	4.02	
+2°C/+35°C * ogrzewanie podłogowe	Wydajność grzania	kW	10.77	12.00	10.77	13.00	13.50	4.50	4.95	5.65	7.70	
	Pobór mocy		3.44	3.87	3.40	4.15	4.34	1.39	1.53	1.78	2.47	
	COP		3.13	3.10	3.17	3.13	3.11	3.24	3.24	3.17	3.12	
-7°C/+35°C * ogrzewanie podłogowe	Wydajność grzania	kW	10.80	12.00	10.80	13.00	13.50	4.10	4.60	5.70	7.40	
	Pobór mocy		4.32	5.08	4.28	5.18	5.40	1.47	1.74	2.23	2.97	
	COP		2.50	2.36	2.52	2.51	2.50	2.79	2.64	2.56	2.49	
+7°C/+45°C * ogrzewanie grzejnikowe	Wydajność grzania	kW	9.23	11.54	10.10	12.60	13.00	4.50	5.10	6.20	8.27	
	Pobór mocy		2.84	3.72	3.01	3.81	4.00	1.30	1.50	1.87	2.53	
	COP		3.25	3.10	3.35	3.30	3.25	3.46	3.40	3.31	3.27	
-7°C/+45°C * ogrzewanie grzejnikowe	Wydajność grzania	kW	9.16	11.45	10.02	12.50	13.00	4.10	4.45	5.05	7.40	
	Pobór mocy		4.58	5.92	4.63	6.00	6.37	1.86	2.04	2.47	3.70	
	COP		2.00	1.93	2.16	2.08	2.04	2.20	2.18	2.04	2.00	
Grzałka elektryczna	Moc	kW x stopień	6.0 (3.0 x 2 szt.)	6.0 (3.0 x 2 szt.)	9.0 (3.0 x 3 szt.)	9.0 (3.0 x 3 szt.)	9.0 (3.0 x 3 szt.)	6.0 (3.0 x 2 szt.)	6.0 (3.0 x 2 szt.)	6.0 (3.0 x 2 szt.)	6.0 (3.0 x 2 szt.)	
JEDNOSTKA WEWNĘTRZNA	Model		WGYG140DD6			WGYK160DD9			WGYA050DD6		WGYA100DD6	
Zasilanie			1Ø 230V, 50Hz			3Ø 400V, 50Hz			1Ø 230V, 50Hz			
Przepływ wody obiegowej	Nominalne	L/	31.2	39.0	31.2	39.0	43.8	13.00	17.33	21.66	28.88	
	Mini / Max	min	25.0 / 50.0				8.1/16.2	10.8/21.7	13.5/27.1	18.1/36.1		
Wymiary H x W x D			1840 x 648 x 698				1840 x 648 x 698					
Waga			152				152					
Objętość zasobnika ciepłej wody			190				190					
Moc wymiennika ciepłej wody			1.5				1.5					
Pojemność zasobnika buforowego			16				16					
Pojemność naczynia wzbiorczego			12				12					
Zakres temp. wody obiegowej	Zasilanie		8~60				8~55					
Średnica przyłącza instalacji wodnej	Zasilanie / powrót		Ø25.4 / Ø25.4				Ø25.4 / Ø25.4					
			(Inlet/Outlet) Ø19.05				(Inlet/Outlet) Ø19.05					
JEDNOSTKA ZEWNĘTRZNA	Model		WOYG112LCT	WOYG140LCT	WOYK112LCT	WOYK140LCT	WOYK160LCT	WOYA060LDC	WOYA080LDC	WOYA100LDT		
Zasilanie			1Ø 230V, 50Hz			3Ø 400V, 50Hz			1Ø 230V, 50Hz			
Prąd	Nominalne	A	11.4	14.2	3.7	4.8	5.5	4.5	6.3	8.1	10.9	
	Max		22.0	25.0	8.5	9.5	10.5	11.0	12.5	17.5	18.5	
Poziom ciśnienia akustycznego			55*	56*	53*	55*	56*	48*	51*	56*	55*	
Wymiary H x W x D			1290 x 900 x 330				620 x 790 x 290				830x900x330	
Masa (netto)			92				99				41	
Czynnik chłodniczy			R410A				R410A					
Fabryczne napełnienie czynnikiem chłodniczym			2.50				1.10				1.40	
Doładowanie czynnikiem chłodniczym			50				20				40	
Instalacja chłodnicza	Średnica	Ciecz	Ø9.52				Ø6.35				Ø9.52	
		Gaz	Ø15.88				Ø12.70				Ø15.88	
	Długość (bez doładowania)	Mini/Max	m	5 / 20				5 / 20				
		Max	m	15				15				
	Różnica wysokości	Max	m	15				15				
Zakres temperatur pracy	Grzanie		-25~35				-20~35					

CENTRALKA WENTYLACYJNA Z ODZYSKIEM ENERGII

OFERUJE MAKSYMUM KOMFORTU I ZNACZNĄ OSZCZĘDNOŚĆ



NOMINALNY WYDATEK POWIETRZA				250 m³/h	350 m³/h	500 m³/h	800 m³/h	1000 m³/h
MODEL				UTZ-BD025B	UTZ-BD035B	UTZ-BD050B	UTZ-BD080B	UTZ-BD100B
Zasilanie				220-240V, 50Hz				
WENTYLACJA Z ODZYSKIEM	Wydatek powietrza	Wysoki / Średni / Niski	m³/h	250 / 250 / 190	350 / 350 / 240	500 / 500 / 440	800 / 800 / 630	1000 / 1000 / 700
	Pobór mocy	Wysoki / Średni / Niski	W	128 / 123 / 96	190 / 185 / 168	289 / 225 / 185	418 / 378 / 295	464 / 432 / 311
	Ciśnienie dyspozycyjne	Wysoki / Średni / Niski	Pa	105 / 95 / 45	140 / 60 / 45	120 / 60 / 35	140 / 110 / 55	105 / 80 / 75
	Sprawność odzysku energii ciepła	Wysoki / Średni / Niski	%	75 / 75 / 77	75 / 75 / 78	75 / 75 / 76	75 / 75 / 76	75 / 75 / 79
	Sprawność odzysku energii chłodu	Wysoki / Średni / Niski	%	63 / 63 / 65	66 / 66 / 71	62 / 62 / 64	65 / 65 / 68	65 / 65 / 70
	Skuteczność wymiany ciepła dla pompy ciepła	Wysoki / Średni / Niski	%	70 / 70 / 72	69 / 69 / 73	67 / 67 / 69	71 / 71 / 74	71 / 71 / 76
WENTYLACJA BEZ ODZYSKU	Poziom ciśnienia akustycznego	Wysoki / Średni / Niski	dB*	31.5 / 30.5 / 26.5	33 / 31 / 25.5	37.5 / 35.5 / 32.5	37.5 / 37 / 34.5	38.5 / 37.5 / 34.5
	Wydatek powietrza	Wysoki / Średni / Niski	m³/h	250 / 250 / 190	350 / 350 / 240	500 / 500 / 440	800 / 800 / 630	1000 / 1000 / 700
	Pobór mocy	Wysoki / Średni / Niski	W	128 / 123 / 96	190 / 185 / 168	289 / 225 / 185	418 / 378 / 295	464 / 432 / 311
	Zewn. ciśnienie dyspozycyjne	Wysoki / Średni / Niski	Pa	105 / 95 / 45	140 / 60 / 45	120 / 60 / 35	140 / 110 / 55	105 / 80 / 75
Poziom ciśnienia akustycznego	Wysoki / Średni / Niski	dB*	31.5 / 30.5 / 26.5	33 / 31 / 25.5	38.5 / 38 / 32.5	37.5 / 37 / 34.5	40.5 / 39.5 / 36.5	
Wymiary	Szer. x Głęb. x Wys.	mm	882 x 599 x 270	1050 x 804 x 317	1090 x 904 x 317	1322 x 884 x 388	1322 x 1134 x 388	
Masa		kg	29	49	57	71	83	
Zewnętrzna średnica kanałów		mm	150	150	200	250	250	
Zakres temperatur pracy		°C	-10 ~ 40	-10 ~ 40	-10 ~ 40	-10 ~ 40	-10 ~ 40	
Maksymalna wilgotność		%	85	85	85	85	85	

* mierzony 1,5 m poniżej centralnego punktu urządzenia

Wymiary: UTZ-BX 025/035/050/080/100 B

[mm]

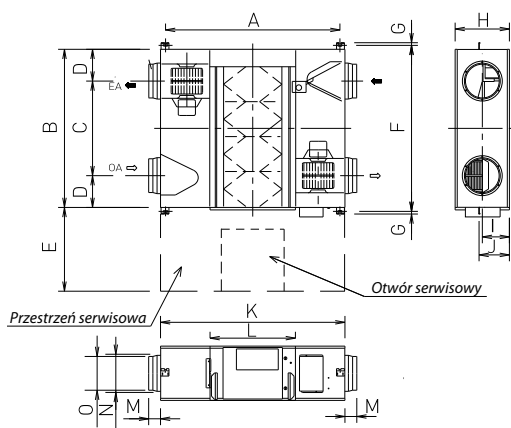

	UTZ-BD025B	UTZ-BX035B	UTZ-BX050B	UTZ-BX080B	UTZ-BD100B
A	810	978	1018	1250	1250
B	599	804	904	884	1134
C	315	580	640	428	678
D	142	112	132	228	228
E	600	600	600	600	600
F	655	860	960	940	1190
G	19	19	19	19	19
H	270	317	317	388	388
I	135	159	159	194	194
J	159	182	182	218	218
K	882	1050	1090	1322	1322
L	414	470	470	612	612
M	95	70	127	85	85
N	219	162	210	258	258
O	144	144	194	242	242

ŁATWY MONTAŻ I SERWIS

WAŚKA KONSTRUKCJA I ŁATWIWY MONTAŻ

Zastosowanie heksagonalnego wymiennika ciepła umożliwiło ograniczenie hałasu oraz redukcję gabarytów urządzenia.



SZACUNKOWE OSZCZĘDNOŚCI ENERGII CIEPLNEJ

Wykres sporządzony dla:

- ilość dni pracy rekuperatora 243 dni/rok
- lokalizacja – Warszawa
- ilość godzin pracy 3394 godz./rok
- współpraca z GWP

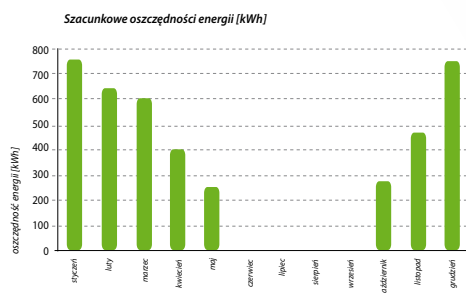

CICHA PRACA

Znacznie ograniczone straty przepływu umożliwiają cichą pracę maks. 32dB (wysokie obroty) dla modeli o wydajności powietrza 500 m³/h lub mniejszej oraz 37,5dB (wysokie obroty) dla modeli o wydajności powietrza 1.000 m³/h.

WIĘKSZY KOMFORT

Ograniczone czynności konserwacyjne dzięki specjalnemu materiałowi, z którego wykonano wymiennik ciepła. Filtr z włóknami nylonowo/poliestrowymi gwarantuje wysoką skuteczność zatrzymywania kurzu.

STEROWANIE (OPCJA)

- zdalny panel sterowania
- regulacja wydajności
- sterowanie nagrzewnicą wstępną i wtórną
- 4 punkty pomiaru temperatury
- sterowanie przepustnicą BY-PASS
- programowanie czasu pracy

CECHY WYMIENNIKÓW

W wymienniku krzyżowym tradycyjnym powietrze przepływa w linii prostej najkrótszą drogą. W wymienniku FUJITSU – heksagonalnym powietrze przepływa przez dłuższy czas (pokonując dłuższą drogę), dzięki czemu efekt wymiany ciepła pozostaje zwiększony.

WYSOKA WYDAJNOŚĆ

ENERGOOSZCZĘDNOŚĆ I EKOLOGIA

Zużycie energii uległo znacznemu ograniczeniu dzięki zastosowaniu wymiennika heksagonalnego. Obciążenie klimatyzacji zostaje zredukowane o około 20% wpływając na oszczędność energii. Wymiennik pozwala na odzysk do 77% energii z wywiewanego powietrza.

20% oszczędności energii

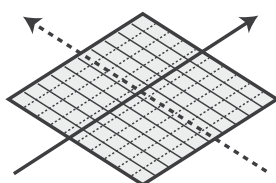

Wymiennik innego producenta (wymiennik krzyżowy)

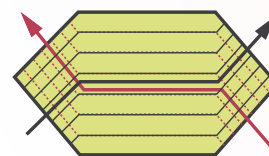

Wymiennik FUJITSU (wymiennik przeciwprądowy)

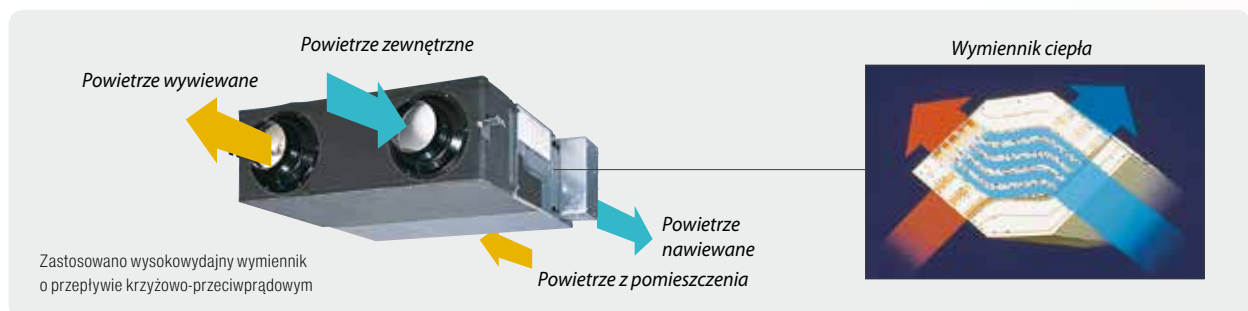



Skutecznie usuwa zapachy dzięki zastosowaniu innowacyjnej technologii usuwania nieprzyjemnych zapachów przez ich rozkład. Jednocześnie realizuje efekt oczyszczania powietrza i usuwania bakterii, uprzyjemniając życie.

Model		DASY30S
Napięcie / Częstotliwość	V / Ø / Hz	220-240 / 50/60
Tryby pracy		AUTO, QUIET, HIGH, HI-POWER
Wydatek powietrza	m ³ /min	min. 0,8, maks. 3,0
Poziom ciśnienia akustycznego	dB	min. 19, maks. 45
Pobór mocy	W	min. 11, maks. 35
Powierzchnia pomieszczenia	m ²	~33 (*w zależności od ilości źródeł zapachów)
Metoda separacji kurzu		Filtr z włókniny, pleciony
Metoda usuwania zapachów		Ozon generowany promieniami UV + filtr o strukturze plastra miodu
Metoda usuwania bakterii		Eliminacja bakterii przez naswietlanie
Żywotność filtra		Filtr katalityczny: automatyczna regeneracja Filtr gromadzący kurz: regeneracja przez umycie
Czujnik		Czujnik gazu
Napęd silnika		Inverter
Programator czasu wyl.	h	1
Wymiary zewnętrzne	mm	274 x 653 x 215
Masa	kg	6,4
Montaż		Montaż na podłodze (opcja montażu na wspornikach ściennych)
Długość przewodu zasilającego	m	2
Zabezpieczenia		Zabezpieczenie nadprądowe (bezpiecznik) Zabezpieczenie przed nadmiernym wzrostem temperatury (termostat z auto. resetem). Zabezpieczenie przed nadmiernym wzrostem temperatury (bezpiecznik termiczny).
Pilot		Opcja

WYNIKI TESTU WYSOKIEJ WYDAJNOŚCI

Porównanie wydajności odwaniania

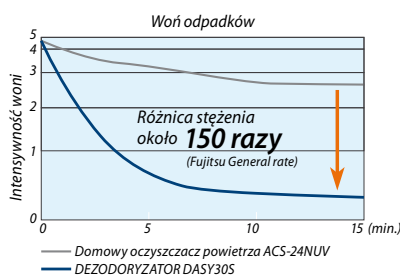
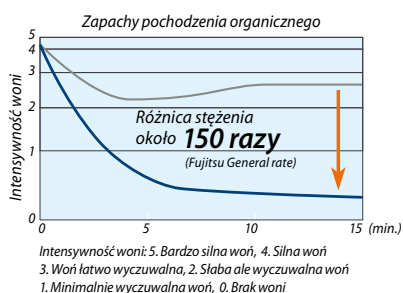

Stopień eliminacji wirusów

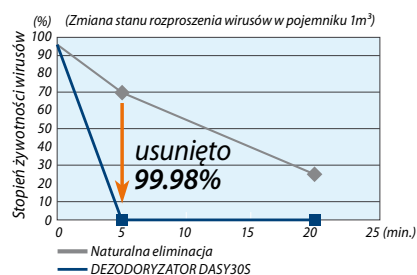

AIR DEODORISER

2 INNOWACYJNE FUNKCJE

Pierwsze na świecie*1

SYSTEM ODWANIANIA PROMIENIAMI UV

Skuteczne odwanianie i usuwanie bakterii promieniowaniem o trzech długościach fali*2.

OCZYSZCZANIE POWIETRZA OZONEM

Duża ilość ozonu wytwarzana przez promieniowanie (185nm). Moc ozonu powoduje rozkład cząsteczek nieprzyjemnych zapachów.

ODWANIANIE POPRZEC FOTOKATALIZĘ

Cząsteczki nieprzyjemnych zapachów ulegają rozkładowi dzięki naświetlaniu płytki z warstwą tlenku tytanu (365nm).

USUWANIE BAKTERII

Bakterie i wirusy odtrącane są przez światło (185nm) o 1600 razy większej sile usuwania bakterii niż światło słoneczne.

SYSTEM AUTOMATYCZNEJ REGENERACJI ZDOLNOŚCI ODWANIANIA

ZDOLNOŚĆ ODWANIANIA REGENEROWANA PRZEZ OGRZEWANIE

- Zdolności utleniania i rozkładu sprzyja proces ogrzewania filtra przez 30 minut co 12 godzin.
- Początkowa wydajność jest utrzymywana dzięki usuwaniu cząsteczek nieprzyjemnych zapachów przylegających do filtra.

ZOBRAZOWANIE REGENERACJI FILTRA POPRZEZ OGRZEWANIE

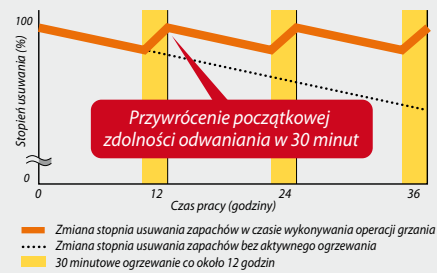

SKUTECZNOŚĆ OCZYSZCZANIA POWIETRZA

Powietrze jest czyszczone poprzez wydajne gromadzenie zanieczyszczeń. Filtr wstępny: usuwa sierść zwierzęcą i większe cząsteczki kurzu. Filtr powodujący rozkład substancji alergicznych, gromadzący kurz: usuwa pyłki, małe pasożyty, łupież zwierzęcy i inne substancje alergiczne.



Kurz



Pasożyty (martwe owady, odchody)



Łupież psi i koci



Pyłki (trawa)

FILTR NIE WYMAGA WYMIANY

Ekonomiczne filtry powietrza nie wymagają wymiany.

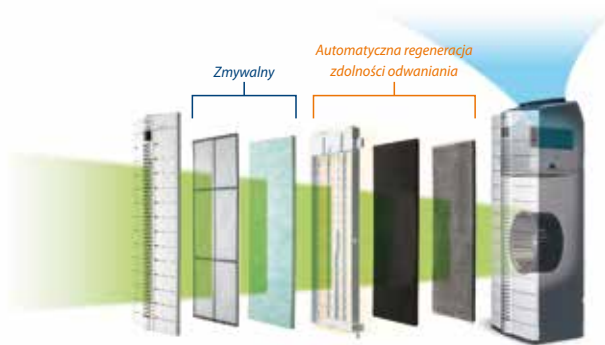

*1. Urządzenie do domowego uzdatniania powietrza zaprezentowane po raz pierwszy 7 listopada 2005 roku.

*2. Generuje promienie o trzech długościach fali; wytwarzanie ozonu 185 nm; usuwanie bakterii 254 nm i aktywacja fotokatalityczna 365 nm. Zdjęcia i rysunki mają charakter poglądowy. Substancje szkodliwe zawarte w dymie papierosowym (tlenki węgla) nie mogą być usunięte.

Akcesoria opcjonalne



INTERFEJSY KOMUNIKACYJNE WEJŚĆ/WYJŚĆ

Zestaw przyłączeniowy
dla jednostki wewnętrznej

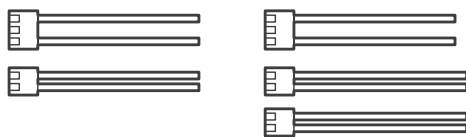

UTY-XWZX

UTY-XWZX5

Zestaw przyłączeniowy
dla jednostki wewnętrznej

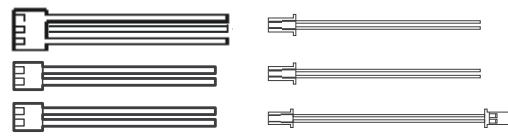

UTD-ECS5A

Zestaw przyłączeniowy
dla jednostki zewnętrznej



UTY-XWZX2

UTY-XWZX3

UTY-XWZX4

LISTA FUNKCJI

		Jednostka wewnętrzna			Jednostka zewnętrzna		
		UTY-XWZX	UTY-XWZX5	UTD-ECS5A	UTY-XWZX2	UTY-XWZX3	UTY-XWZX4
WEJŚCIA	Załączanie	●	●	●	—	—	—
	Ograniczenie poboru mocy	—	—	—	●	●	—
	Cicha praca	—	—	—	●	●	—
	Priorytet zewn. wyjścia	—	—	—	—	●	—
	Zatrzymanie awaryjne	—	—	—	—	●	—
WYJŚCIA	Stan pracy	●	●	●	●	●	—
	Sygnal błędu	—	●	● ^{*1}	●	●	—
	Świeże powietrze	—	—	●	—	—	—
	Dodatkowa nagrzewnica	—	—	● ^{*2}	—	—	—
	Grzałka tacy	—	—	—	—	—	●

* 1 : Dla jednostki kanałowej funkcja niedostępna.

* 2 : Dla jednostki kasetonowej i przysufitowej funkcja niedostępna.

Typ	Ścienne					Kanalowe						Kasetonowe			Podłogowe	Podłogowo-prysufitowe	Sufitowe	
	Zwarte			Standard		Slim		Średni spręż		Wysoki spręż		Zwarte		Standard				
	ASYG 09/12 LTCA	ASYG 07/09/12/14 LUCA	ASYG 07/09/12/14 LMCA	ASYG 18LFCAL/24LFC	ASYG30 LFCA	ARYG 07/09 LLTA/12/14 LLTB	ARYG18 LLTB	ARYG22/24/36/45 LMLA30/36LML	ARYG 45/54 LHTA	ARYG60 LHTA	ARYC72 LHTA ARYC90 LHTA	AUYG 07/09 LVLAL/12/14/18 LVLB	AUYG 22/24 LVLAL	AUYG 30/36 LRLAL/36/45/54 LRLA				ABYG 09/12/14 LVCA
STEROWNIKI	Pilot przewodowy	● UTY-RVNYM			● UTY-RVNYM		● UTY-RVNYM						● UTY-RVNYM		● UTY-RVNYM	● UTY-RVNYM		● UTY-RVNYM
	Pilot przewodowy	● UTY-RVNYM			● UTY-RVNYM		● UTY-RVNYM						● UTY-RVNYM		● UTY-RVNYM	● UTY-RVNYM		● UTY-RVNYM
	Prosty pilot przewodowy	● UTY-RSNYM			● UTY-RSNYM		● UTY-RSNYM						● UTY-RSNYM		● UTY-RSNYM	● UTY-RSNYM		● UTY-RSNYM
	Sterownik centralny Multi 8	● UTY-DMMYM			● UTY-DMMYM		● UTY-DMMYM						● UTY-DMMYM		● UTY-DMMYM	● UTY-DMMYM		
Odbiornik podczerwieni						● UTY-LRHYM						● UTY-LRHYA2						
Zestaw przyłączeniowy	● UTY-TWBOXF			● UTY-XCBXZ2														
Zestaw przyłączeniowy	● UTY-XWZKZ5			● UTY-XWZX								● UTY-XWZX		● UTY-XWZX	● UTY-XWZX		● UTY-XWZX	
Zestaw przyłączeniowy				● UTY-XWZX		● UTD-ECSSA						● UTD-ECSSA					● UTD-ECSSA	
Zdalny czujnik temperatury						● UTY-XSZX												
Kratka z automatyczną żaluzją						● UTD-GXSA		● UTD-GXSB										
Filtr o wydłużonej wydajności						● UTD-LF25NA		● UTD-LF60KA										
Kształtka przyłączeniowa						● UTD-RF204 UTD-SF045T											● UTD-RF204	
Pompa skroplin						● UTZ-PX1NBA											● UTR-DPB24T	
Szeroki Panel												● UTG-AGYAW						
Podkładka pod panel												● UTG-BGYAW						
Moduł przyłączenia powietrza zewn.	Zwarte kasetonowe			Kasetonowe								● UTZ-VXAA		● UTZ-VXGA				
Osona wylotu powietrza	Zwarte kasetonowe			Kasetonowe								● UTR-YDZB		● UTR-YDZC				
Dodatkowa izolacja przeciwwilgociowa	Zwarte kasetonowe											● UTZ-KXGC		● UTZ-KXGA				
Zestaw do zabudowy														● UTZ-STA				

Typ	Jednofazowe		Trójfazowe		
	Split	Multi 8	Split		Multi symultaniczne
	AOYG45LETL AOYG64LETL	AOYG45LBT8	AOYG36LATT / AOYG45LATT AOYG64LATT / AOYG60LATT	AOYA72LALT AOYA90LALT	AOYG36LATT / AOYG45LATT / AOYG54LATT
POZOSTALE	Zestaw przyłączeniowy	● UTY-XWZXZ3		● UTY-XWZXZ2	
	Zestaw przyłączeniowy dla grzałki tacy	● UTY-XWZXZ4		● UTY-XWZXZ4	
INSTALACJA RURIOWA	Trójniki, rozdzielacze	● UTP-SX248A		● UTP-SX236A / UTP-SX254A / UTP-SX354A	
	Branch Box	● UTP-PY03A / UTP-PY02A			

AKCESORIA OPCJONALNE

Kształtka (okrągła)
UTD-RF204



Kształtka (prostokątna)
UTD-SF045T



Filtr o wydłużonej żywotności
UTD-LF25NA



Filtr o wydłużonej żywotności
UTD-LF60KA

Pompka skroplin
UTZ-PX1NBA



Pompka skroplin
UTR-DPB24T



Pomieszczeniowy czujnik temperatury
UTD-XSZX

Dla zaoszczędzenia miejsca można również wykorzystać pilota przewodowego z wbudowanym czujnikiem.



Maskownica
UTG-UFYD-W



Maskownica
UTG-UGYA-W



Maskownica
UTG-UDYD-W



Izolacja dla pomieszczeń o wysokiej wilgotności
UTZ-KXGA / UTZ-KXGC

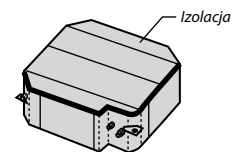

Szeroki panel
UTG-AGYA-W

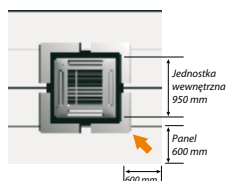

Dodatkowa maskownica
UTG-AGDA-W

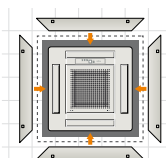

Dodatkowa maskownica
UTG-AGEA-W

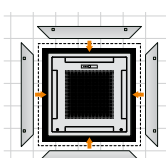

Podkładka pod panel
UTG-BGYA-W

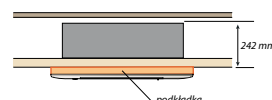

Moduł podłączenia powietrza zew.
UTY-VXGA

Do kasetonowych



Moduł podłączenia powietrza zew.
UTY-VXAA

Do kasetonowych zwartych



Ośłona wylotu powietrza
UTR-YDZB

Pozwala zasłonić wylot powietrza jednostki kasetonowej zwartej w przypadku wykorzystania tylko 2 lub 3 wylotów.



Ośłona wylotu powietrza
UTR-YDZC

Pozwala zasłonić wylot powietrza jednostki kasetonowej w przypadku wykorzystania tylko 2 lub 3 wylotów.



Zestaw do zabudowy
UTR-STA

Zestaw umożliwia montaż jednostki wewnętrznej typu przypodłogowego w częściowej zabudowie ściany.

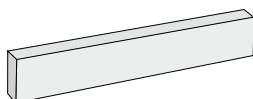

Wkładka filtracyjna
UTR-FA08

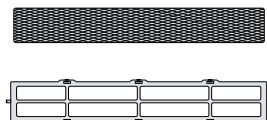

Kratka z automatyczną załuzką dla kanałowych SLIM

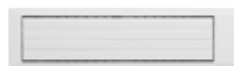

UTD-GXSA-W (dla 07/09/12/14)
UTD-GXSB-W (dla 18)
UTD-GXSC-W (dla 24)

Zestaw do odbioru sygnału
UTY-LRHYA2



Prosty pilot przewodowy
UTY-RSNYM



Pilot przewodowy
UTY-RNNYM



Pilot bezprzewodowy
UTB-YNA



Odbiornik sygnału pilota
UTY-LRHYM



Sterownik centralny dla MULTI 8
UTY-DMMYM



Pilot przewodowy
UTY-RVNYM



Zestaw do podłączania wejść i wyjść
UTD-ECS5A

Zestaw umożliwi podłączenie różnorodnych urządzeń peryferyjnych oraz płytki obwodu drukowanego klimatyzatora.

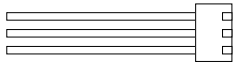

Interfejs do split
UTY-TWBXF
UTY-XCBXZ2



UTY-XWZX, UTY-XWZXZ2, UTY-XWZXZ3,
UTY-XWZXZ4, UTY-XWZXZ5, UTD-ECS5A
Zestaw przyłączeniowy Wejścia/Wyjścia



AIR PATROL
Moduł sterowania GSM



INTESIS HOME
Moduł komunikacji Wi-Fi



Interfejs KNX
FJ-RC-KNX-1i



Interfejs MODUBUS
FJ-RC-MBS-1



SERVICE TOOL SPLIT
UTY-ASSX
Interfejs serwisowy dla SPLIT



Trójnik dla układu multi symultanicznego
UTP-SX236A / UTP-SX254A

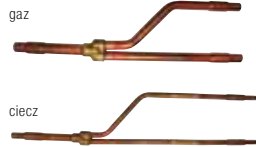

Trójnik dla MULTI 8

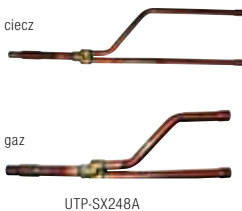

Rozdzielacz dla układu multi symultanicznego
UTP-SX354A



Rozdzielacz dla MULTI 8



UTP-PY03A/ UTP-PY02A

AKCESORIA OPCJONALNE WATERSTAGE

Moduł dwóch obiegów grzewczych		UTW-KZSXA
		UTW-KZSXD
Moduł dodatkowego kotła		UTW-KBSXA
		UTW-KBSXD
Sprzęgło hydrauliczne		UTW-TEVXA
Moduł obiegu zasobnika cwu		UTW-KDWXA
		UTW-KDWXD
Zasobniki cwu	200 Litrów 300 Litrów	UTW-T20XA UTW-T30XA
		UTW-T30XD
	300 Litrów	
Pompa obiegowa		UTW-PHFXD
Moduł basenowy		UTW-KSPXA
		UTW-KSPXD
Wymiennik płytowy do modułu basenowego		UTW-ESPPXA

Moduły chłodzenia		UTW-KCLXA
		UTW-KCLXD
Interfejs rozszerzeń		UTW-KREXD
		UTW-C75XA
Pilot	przewodowy	UTW-C78XD
	beprzewodowy	
Termostat pokojowy	przewodowy	UTW-C55XA
	beprzewodowy	UTW-C58XD
Nadajnik czujnika zewnętrznego		UTW-MOSXD
	dla X60-Port	UTW-M60XD
Moduły RF	dla BSB-Port	UTW-MRCXD
		UTW-KCCXD
Zestaw do montażu kaskady		UTW-KCEXD
Interfejs rozszerzeń dla kaskady		UTW-KWSXD
		UTW-KW1XD UTW-KW4XD
Serwer web		



Specyfikacja funkcji

		ASYG09/12LCA	ASYG07/09/12/14LUCA	ASYG07/09/12/14LMCA	ASYG18/30LFCA ASYG24LFC	AGYG 09/12/14LYCA	AUYG12/14/18VLB AUYG24LYLA	AUYG30/36LRE AUYG36/45/54LRLA	ABYG18LVTB ABYG24LVT	ABYG30/36LRE ABYG36/45/54LRTA	ARYG12/14/18LITB	ARYG24/36/45LMLA ARYG30/36LME	ARYG45/54/60LHTA	ARYC72/90LHTA	
KOMFORT	Czujnik ruchu	●													
	Automatyczne żaluzje pionowe	●	●	●		●	●	●			□				
	Automatyczne żaluzje pionowe i poziome				●				●	●					
	Automatyczna regulacja strumienia powietrza	●	●	●	●	●	●	●	●	●	●	●	●	●	
	Auto Restart	●	●	●	●	●	●	●	●	●	●	●	●	●	
	Automatyczna zmiana trybu pracy	●	●	●	●	●	●	●	●	●	●	●	●	●	
	Funkcja 10° C Heat	●	●	●	●	●	●	□	●	●	□	□	□	□ (60)	
	Możliwość podłączenia kanałów nawiewnych							●							
	Możliwość doprowadzenia świeżego powietrza							□	●	●	●	□			□
	Możliwość zassania świeżego powietrza							□	□	□	□	□		□	□
	Tryb ekonomiczny	●	●	●	●	●	●	●	●	●	●	●	●	●	●
	Pełna moc w grzaniu	●	●	●											
Cicha praca	●	●	●					□ (45/54) (36LRLA)		□ (45/54) (36LRLA)		□ (45/54) (36LRLA)	□	□	
WYGODA	Program nocny	●	●	●	●	●	●	□	●	●	□	□	□	□ (60)	
	Programator czasowy	●	●	●	●	●	●	□	●	●	□	□	□	□ (60)	
	Programator tygodniowy	●	●												
	Programator tygodniowy + prog. Temperatury	□	□	□	□	□	□	●	□	□	●	●	●	●	
	Kontrolka filtra	●	●	●	●	●	●	●	●	●	●	●	●	●	
	Filtr jonowy o wydłużonej żywotności	●	●	●	●	●									
	Filtr polifenolowy	●	●	●	●	●									
	Zmywalny panel obudowy			●	●	●									

● funkcja w standardzie □ funkcja opcjonalna

FUJITSU

SYSTEMY
KLIMATYZACJI

2014

bliżej siebie

bliżej natury



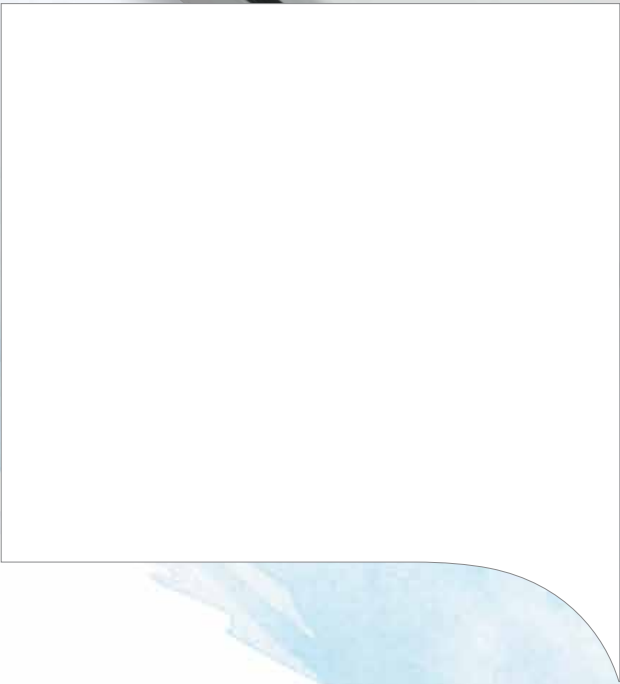

**ADRES
NAJBLIŻSZEGO
DYSTRYBUTORA**

FUJITSU

we love fujitsu

www.klima-therm.pl